



Produktkatalog

Lichtexzellenz für
jede Umgebung.

Über uns	Seite 4
Produktvorteile	Seite 5
Einbauspots Ø 68 mm	Seite 6
Einbauspots Ø 80-120 mm	Seite 30
Downlights Ø 140-260 mm	Seite 54
Wand- und Deckenleuchten	Seite 60
Arbeitsleuchten	Seite 86
Zubehör	Seite 90



LED-Spots – für jede Einbausituation die passende Lösung

MAX HAURI LUCE LED-Einbauspots stehen für hohe Qualität, durchdachte Technik und eine breite Auswahl – mit Lösungen für nahezu jede Einbausituation, jedes Bedürfnis und jede Anforderung im Wohnbau, ob Neubau oder Renovation. Besonders bei Umbauprojekten bieten Varianten mit integriertem Betriebsgerät klare Vorteile. Sie machen Trafotunnels in Einbetoniergehäusen überflüssig und sparen wertvolle Installationszeit. Für den Einsatz in schmalen Einbetoniergehäusen haben wir spezielle, gebogene Spannfedern entwickelt, welche die Spots optimal gegen die Decke spannen. Auch Varianten für die direkte Montage in Dämmmaterial sind erhältlich – ein integriertes Cover sorgt dabei für die nötige Kühlung des LED-Chips. Ausführungen mit Schutzart IP65 bieten zuverlässigen Schutz vor Strahlwasser und hoher Luftfeuchtigkeit und sind ideal für den Einsatz in Nassräumen. Für Renovationen stehen zudem Erweiterungsrahmen zur Verfügung, um grosse Deckenausschnitte sauber abzudecken. Alle Leuchten sind anschlussfertig für 230 V und lassen sich dank Durchschleifklemmen effizient verkabeln. Fünf Jahre Garantie runden das Sortiment ab.

Die Vorteile unserer LED-Spots

Spots mit integriertem Betriebsgerät

Die Spots DISC 230 und ROUND 230 zeichnen sich durch die bereits integrierten Betriebsgeräte aus. Daher eignen sich diese beiden Modelle speziell für den Einsatz in Einbetoniergehäuse ohne Trafotunnels.

Lösung für grosse Deckenausschnitte

Bei Renovationsobjekten ist es häufig erforderlich, bestehende, grosse Deckenausschnitte abzudecken. Die Erweiterungsrahmen für Deckenausschnitte von 90 bis 120 mm für die Spots AXO und STATO sowie die Erweiterungsringe zu den Downlights ATMO 150 und ATMO 200 meistern diese Herausforderung.

Speziell entwickelte Federn

Schmale Einbetoniergehäuse weisen den Nachteil auf, dass herkömmliche Spannfedern von Einbauspots nicht mehr wie vorgesehen funktionieren und an den Wänden der Gehäuse anstehen. Unsere Spannfedern für Einbauspots mit Durchmesser 68 mm sind deshalb kurz und gebogen, damit sich diese optimal gegen die Decke spannen.

Nassräume – hohe Feuchtigkeit

Die Modelle SOLV-IP65 und SOLVO-IP65 sind zuverlässig vor Strahlwasser und hoher Luftfeuchtigkeit geschützt. Alle Komponenten, einschliesslich des vergossenen Betriebsgeräts, der Steck-Schraubverbindung zwischen Betriebsgerät und Leuchte sowie dem Spot selbst, erfüllen die Anforderungen der Schutzart IP65.

Anschlussfertig für 230 V

Bei sämtlichen Leuchten ist ein Betriebsgerät im Lieferumfang enthalten, das direkt an 230 V angeschlossen werden kann. Dank der mehrpoligen Anschlussklemmen eignen sich alle Leuchten zum Durchschlaufen.

Dämmmaterial hinter der Decke

Alle SOLV-, SOLV-IP65-, SOLVO- und SOLVO-IP65-Varianten können direkt in die Isolation installiert werden. Mittels Cover wird die nötige Luftzirkulation für die Kühlung des LED-Chips sichergestellt.

5-Jahres-Garantie

Unsere 5-Jahres-Garantie bietet Ihnen mehr als nur Sicherheit – sie steht für unser langfristiges Vertrauen in die Qualität unserer Produkte.

Betriebsgeräte in Topqualität

Für unsere LED-Spots verwenden wir ausschliesslich dimmbare und flimmerfreie Betriebsgeräte in hervorragender Qualität.

EINBAURAHMEN 68



DISC / DISC 230



SQUARE-4



FIXO



MOVE



ATMO 68



ATMA 68



SOLV
SOLV-IP65



Einbauspots Ø 68 mm

Einbaurahmen

Die einfache und schöne Lösung für Leuchtmittel mit GU10-Sockel. Innenring mit Bajonettverschluss, inkl. GU10-Fassung und Anschlussklemmen zum Durchschlaufen im SKII-Gehäuse.

SQUARE-4

Die Einbauspots SQUARE-4 überzeugen mit der geradlinigen Optik, sind mit einer fortschrittlichen LED-Technologie ausgestattet und punkten mit einer hervorragenden Lichtqualität.

MOVE

Die schwenkbaren Einbauspots ermöglichen es, das Licht gezielt auszurichten und die Beleuchtung nach den eigenen Wünschen zu gestalten.

ATMA 68

Der Spot überzeugt durch stilvolles Design und minimierte Blendwirkung. Der zurückversetzte Lichtpunkt verhindert seitliche Blendung, während der über die Decke hinausragende Rahmen in jedem Raum einen eleganten Akzent setzt.

DISC / DISC 230

Die kompakten LED-Einbauspots mit Spannfedern sind dimmbar und bieten zudem ein top Preis-Leistungs-Verhältnis, weshalb sie sich optimal für den Einsatz in preissensitiven Objekten eignen.

FIXO

Die statischen Einbauspots besitzen die besten Leistungsdaten und eine hervorragende Farbwiedergabe. Sie eignen sich aufgrund des breiten Abstrahlwinkels für niedrige Räume und geringe Einbautiefen.

ATMO 68

Der elegante Einbauspots minimiert Blendeffekte effektiv. Durch den nach hinten versetzten Lichtpunkt verhindert der ATMO 68 seitliche Blendung.

SOLV / SOLV-IP65

Die Typen SOLV und SOLV-IP65 sind für den direkten Einbau in die Dämmung geeignet. SOLV-IP65 wurde speziell für Einsatzgebiete mit hoher Luftfeuchtigkeit entwickelt.

EINBAURAHMEN 68



GU10-Einbaurahmen für Ø 68 mm

Einbaurahmen 68

Einbaurahmen für LED-Leuchtmittel mit GU10-Sockel. Inkl. GU10-Fassung und Anschlussklemmen zum Durchschlaufen im SKII-Gehäuse. Der Innenring mit Bajonettverschluss sorgt für einen einfachen Austausch der Leuchtmittel.

Highlights

- Top Preis-Leistungs-Verhältnis
- Schwenkbar
- Innenring mit Bajonettverschluss zum einfachen Austausch der Leuchtmittel
- Zum Durchschlaufen geeignet



E-Katalog

<p>LUCE • Einbaurahmen</p> <p>Spannfedern • Fassungstyp: GU10 • schwenkbar • 30.00 Grad • IP20</p> <p>• Schutzart (IP), deckenseitig: IP20 • AC • 220, 240 V • Schutzklasse: II</p> <p>• Einbaudurchmesser: 68, 70 mm • Garantie: 5 Jahre</p>				
	Farbe	Artikel Nr.	E-Nr.	UVP
	chrom	163435	941 900 153	CHF 12.90
	weiss	163434	941 900 143	CHF 12.90

DISC 230 DISC



Spot an: Moderne, dimmbare Einbauspots

DISC 230

Kompakter, schwenkbarer LED-Einbauspot mit integriertem, dimmbarem Betriebsgerät. Dank der neuen Technologie sind Trafotunnels bei Einbetoniergehäusen überflüssig. Der DISC 230 eignet sich für den Ersatz von Hochvolt-Halogenlampen und in preissensitiven Objekten.

Highlights

- Betriebsgerät integriert
- Ideal für den Ersatz von Hochvolt-Halogenlampen und preissensitive Objekte
- Schwenkbar
- Zum Durchschlaufen geeignet
- Kurze Spannfedern für schmale Einbetoniergehäuse
- Geeignet für den Einbau in brennbare Materialien

DISC

Das Spot- und Betriebsgeräteset zeichnet sich durch ein hervorragendes Preis-Leistungs-Verhältnis aus. Dank der Doppelsteckklemmen erfolgt die Installation werkzeuglos, schnell und einfach.

Highlights

- Top Preis-Leistungs-Verhältnis
- Schwenkbar
- Zum Durchschlaufen geeignet
- Kurze Spannfedern für schmale Einbetoniergehäuse
- Geeignet für den Einbau in brennbare Materialien



E-Katalog

<p>DISC 230 • Einbauspot • Farbtemperatur: 3000 K • IP44 Spannfedern • Lichtstrom: 650 lm • Max. Systemleistung: 7.0 W • CRI ≥92 • Dimmung Phasenabschnitt • Dimmung Phasenanschnitt • schwenkbar • 30.00 Grad • IP44 • Schutzart (IP), deckenseitig: IP20 • AC • 220, 240 V • Abstrahlwinkel: 36.00 Grad • LED-Betriebsgerät stromgesteuert • Schutzklasse: II • Bemessungslebensdauer L70/B50 bei 25 °C: 54000 h • Geeignet für den Einbau in brennbare Materialien (MM-Zeichen) • Einbaudurchmesser: 68, 72 mm • Garantie: 5 Jahre</p>				
	Farbe	Artikel Nr.	E-Nr.	UVP
	weiss	176270	941 400 603	CHF 42.00
	nickel	176271	941 400 613	CHF 42.00

<p>DISC 230 • Einbauspot • Farbtemperatur: 4000 K • IP44 Spannfedern • Lichtstrom: 570 lm • Max. Systemleistung: 7.0 W • Lichtstrom einstellbar: nein • CRI ≥80 • Dimmung Phasenabschnitt • Dimmung Phasenanschnitt • schwenkbar • 30.00 Grad • IP44 • Schutzart (IP), deckenseitig: IP20 • AC • 220, 240 V • 350.00 mA • Abstrahlwinkel: 36.00 Grad • LED-Betriebsgerät stromgesteuert • Schutzklasse: II • Bemessungslebensdauer L70/B50 bei 25 °C: 50000 h • Geeignet für den Einbau in brennbare Materialien (MM-Zeichen) • Einbaudurchmesser: 68, 72 mm • Garantie: 5 Jahre</p>				
	Farbe	Artikel Nr.	E-Nr.	UVP
	nickel	172563	941 400 413	CHF 42.00
	weiss	172568	941 400 403	CHF 42.00

<p>DISC • Einbauspot • Farbtemperatur: 3000 K • IP44 Spannfedern • Lichtstrom: 650 lm • Max. Systemleistung: 8.0 W • Lichtstrom einstellbar: nein • CRI ≥90 • Dimmung Phasenabschnitt • Dimmung Phasenanschnitt • schwenkbar • 30.00 Grad • IP44 • Schutzart (IP), deckenseitig: IP20 • AC • 220, 240 V • 350.00 mA • Abstrahlwinkel: 36.00 Grad • LED-Betriebsgerät stromgesteuert • Schutzklasse: II • Bemessungslebensdauer L70/B50 bei 25 °C: 50000 h • Geeignet für den Einbau in brennbare Materialien (MM-Zeichen) • Einbaudurchmesser: 68, 70 mm • Garantie: 5 Jahre</p>				
	Farbe	Artikel Nr.	E-Nr.	UVP
	weiss	163878	941 300 123	CHF 49.00
	nickel	163879	941 300 133	CHF 49.00

SQUARE-4

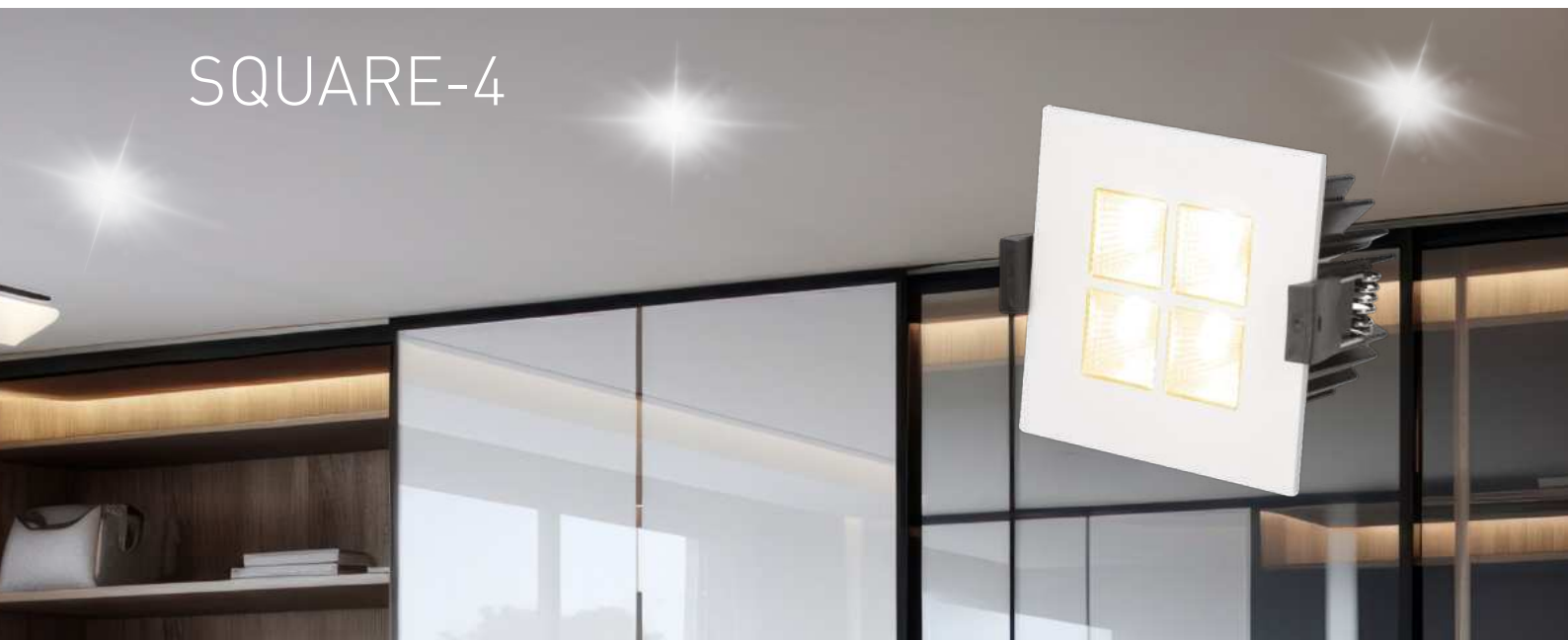

Klare Linien, harmonische Beleuchtung

SQUARE-4

Mit klaren Linien und zeitlosem Stil fügen sich die quadratischen Einbauspots SQUARE-4 nahtlos in jede Umgebung ein. Egal, ob Sie Ihr Zuhause, Büro oder den Verkaufsladen beleuchten möchten, diese Spots setzen ein Statement der geradlinigen Eleganz.

Highlights

- Hohe Lichtleistung (Lumenoutput)
- Zum Durchschlaufen geeignet
- Geeignet für den Einbau in brennbare Materialien

SQUARE-4

Quadratische Einbauspots für zeitlose Eleganz – ideal für zu Hause, fürs Büro und für Verkaufsräume.



E-Katalog

<p>SQUARE-4 • Einbauspot • Farbtemperatur: 3000 K • IP44 Spannfedern • Lichtstrom: 1025 lm • Max. Systemleistung: 11.5 W • Lichtstrom einstellbar: nein • CRI ≥90 • Dimmung Phasenabschnitt • Dimmung Phasenanschnitt • nicht verstellbar • IP44 • Schutzart (IP), deckenseitig: IP20 • AC • 220, 240 V • 260.00 mA • Abstrahlwinkel: 45.00 Grad • LED-Betriebsgerät stromgesteuert • Schutzklasse: II • Bemessungslebensdauer L70/B50 bei 25 °C: 50000 h • Geeignet für den Einbau in brennbare Materialien (MM-Zeichen) • Einbaudurchmesser: 68, 70 mm • Garantie: 5 Jahre</p>				
	Farbe	Artikel Nr.	E-Nr.	UVP
	schwarz	173011	941 400 463	CHF 89.00
	weiss	173010	941 400 453	CHF 89.00

FIXO



Starke Leistung und beste Qualität

FIXO

Der statische Einbauspot FIXO ist aufgrund des Abstrahlwinkels von 60°, die ideale Lösung für niedrige Räume und Flure, in denen eine homogene Ausleuchtung gefordert wird. Er überzeugt mit seiner hohen Lichtleistung und hervorragenden Farbwiedergabe auch in Umgebungen mit hohen Ansprüchen.

Highlights

- Breitstrahlend, 60°, ideal für niedrige Räume
- Hohe Lichtleistung (Lumenoutput)
- Zum Durchschlaufen geeignet
- Kurze Spannfedern für schmale Einbetoniergehäuse
- Geeignet für den Einbau in brennbare Materialien

FIXO

60°-Abstrahlwinkel – die ideale Lösung für niedrige Räume.



E-Katalog

<p>FIXO • Einbauspot • Farbtemperatur: 3000 K • IP44</p> <p>Spannfedern • Lichtstrom: 960 lm • Max. Systemleistung: 10.6 W</p> <ul style="list-style-type: none"> • Lichtstrom einstellbar: nein • CRI ≥90 • Dimmung Phasenabschnitt • Dimmung Phasenanschnitt • nicht verstellbar • IP44 • Schutzart (IP), deckenseitig: IP20 • AC • 220, 240 V • 260.00 mA • Abstrahlwinkel: 60.00 Grad • LED-Betriebsgerät stromgesteuert • Schutzklasse: II • Bemessungslebensdauer L70/B50 bei 25 °C: 50000 h • Geeignet für den Einbau in brennbare Materialien (MM-Zeichen) • Einbaudurchmesser: 68, 70 mm • Garantie: 5 Jahre 				
	nickel	134170	941 315 673	CHF 59.00
	weiss	134163	941 315 073	CHF 59.00

MOVE



Beeindruckende Lichtleistung bei exzellenter Farbwiedergabe

MOVE

Der schwenkbare Einbauspot MOVE überzeugt mit beeindruckender Lichtleistung, exzellenter Farbwiedergabe und hochwertigen Komponenten. Die ideale Wahl für öffentliche Einrichtungen und gehobene Privatbereiche. Das brummfreie, erstklassige Betriebsgerät gewährleistet absolut flickerfreies Licht auf jeder Dimmstufe!

Highlights

- Schwenkbar
- Hohe Lichtleistung (Lumenoutput)
- Zum Durchschlaufen geeignet
- Kurze Spannfedern für schmale Einbetoniergehäuse
- Geeignet für den Einbau in brennbare Materialien

MOVE D2W

Der bewährte MOVE präsentiert sich neu auch mit innovativer Dim-to-Warm-Technologie. Beim Dimmen verhält sich dieser Spot ähnlich wie eine Glüh- oder Halogenlampe. Bei voller Lichtintensität liegt die Farbtemperatur bei 3000 Kelvin, im gedimmten Zustand bei sehr angenehmen, dem Kerzenlicht ähnlichen, 2100 Kelvin.

Highlights

- Verändert beim Dimmen neben der Helligkeit auch die Farbtemperatur
- Schwenkbar
- Hohe Lichtleistung (Lumenoutput)
- Zum Durchschlaufen geeignet
- Kurze Spannfedern für schmale Einbetoniergehäuse
- Geeignet für den Einbau in brennbare Materialien



MOVE DALI

Das Modell MOVE DALI ist mit einem hochwertigen DALI-2-Betriebsgerät ausgestattet. Die beeindruckende Lichtqualität mit exzellenter Farbwiedergabe und hochwertigen Komponenten machen diesen Einbauspot zur idealen Wahl für öffentliche Einrichtungen und gehobene Privatbereiche. Neben der Ansteuerung über ein DALI-System kann der MOVE DALI auch einfach mit einem handelsüblichen Taster gedimmt werden.

Highlights

- Schwenkbar
- Hohe Lichtleistung (Lumenoutput)
- Push-Funktion: Spot kann mit handelsüblichen Tastern gedimmt werden
- Zum Durchschlaufen geeignet
- Kurze Spannfedern für schmale Einbetoniergehäuse
- Geeignet für den Einbau in brennbare Materialien



E-Katalog

MOVE

Starke Lichtleistung, exzellente Farbwiedergabe und langlebige Komponenten – ideal für anspruchsvolle Anwendungen.

Einbauspots Ø 68 mm

<p>MOVE • Einbauspot • Farbtemperatur: 3000 K • IP44</p> <p>Spannfedern • Lichtstrom: 960 lm • Max. Systemleistung: 10.6 W</p> <ul style="list-style-type: none"> • Lichtstrom einstellbar: nein • CRI ≥90 • Dimmung Phasenabschnitt • Dimmung Phasenanschnitt • schwenkbar • 30.00 Grad • IP44 • Schutzart (IP), deckenseitig: IP20 • AC • 220, 240 V • 260.00 mA • Abstrahlwinkel: 38.00 Grad • LED-Betriebsgerät stromgesteuert • Schutzklasse: II • Bemessungslebensdauer L70/B50 bei 25 °C: 50000 h • Geeignet für den Einbau in brennbare Materialien (MM-Zeichen) • Einbaudurchmesser: 68, 75 mm • Garantie: 5 Jahre 					
			Farbe	Artikel Nr.	E-Nr.
	schwarz	160630	941 328 203	CHF 65.00	
	weiss	134166	941 328 073	CHF 65.00	
	nickel	134165	941 328 673	CHF 65.00	
anthrazit	134173	941 328 103	CHF 65.00		

<p>MOVE • Einbauspot • Farbtemperatur: 2700 K • IP44</p> <p>Spannfedern • Lichtstrom: 830 lm • Max. Systemleistung: 10.6 W</p> <ul style="list-style-type: none"> • Lichtstrom einstellbar: nein • CRI ≥90 • Dimmung Phasenabschnitt • Dimmung Phasenanschnitt • schwenkbar • 30.00 Grad • IP44 • Schutzart (IP), deckenseitig: IP20 • AC • 220, 240 V • 260.00 mA • Abstrahlwinkel: 38.00 Grad • LED-Betriebsgerät stromgesteuert • Schutzklasse: II • Bemessungslebensdauer L70/B50 bei 25 °C: 50000 h • Geeignet für den Einbau in brennbare Materialien (MM-Zeichen) • Einbaudurchmesser: 68, 75 mm • Garantie: 5 Jahre 					
			Farbe	Artikel Nr.	E-Nr.
	nickel	167479	941 500 033	CHF 65.00	
	weiss	167477	941 500 013	CHF 65.00	
gold	167478	941 500 023	CHF 65.00		

<p>MOVE • Einbauspot • Farbtemperatur: 2100, 3000 K • IP44</p> <p>Spannfedern • Lichtstrom: 960 lm • Max. Systemleistung: 10.6 W</p> <ul style="list-style-type: none"> • Lichtstrom einstellbar: nein • CRI ≥90 • Dimmung Phasenabschnitt • Dimmung Phasenanschnitt • schwenkbar • 30.00 Grad • IP44 • Schutzart (IP), deckenseitig: IP20 • AC • 220, 240 V • 260.00 mA • Abstrahlwinkel: 38.00 Grad • LED-Betriebsgerät stromgesteuert • Schutzklasse: II • Bemessungslebensdauer L70/B50 bei 25 °C: 50000 h • Geeignet für den Einbau in brennbare Materialien (MM-Zeichen) • Einbaudurchmesser: 68, 75 mm • Garantie: 5 Jahre 				
			Farbe	Artikel Nr.
weiss	139444	941 420 203	CHF 65.00	

<p>MOVE • Einbauspot • Farbtemperatur: 3000 K • Dimmung DALI • Dimmung DALI-2 • IP44</p> <p>Spannfedern • Lichtstrom: 960 lm • Max. Systemleistung: 10.6 W</p> <ul style="list-style-type: none"> • Lichtstrom einstellbar: nein • CRI ≥90 • Dimmung DALI • Dimmung DALI-2 • Dimmung mit Push-button • schwenkbar • 30.00 Grad • IP44 • Schutzart (IP), deckenseitig: IP20 • AC/DC • 220, 240 V • 260.00 mA • Abstrahlwinkel: 38.00 Grad • LED-Betriebsgerät stromgesteuert • Schutzklasse: II • Bemessungslebensdauer L70/B50 bei 25 °C: 50000 h • Geeignet für den Einbau in brennbare Materialien (MM-Zeichen) • Einbaudurchmesser: 68, 75 mm • Garantie: 5 Jahre 				
	Farbe	Artikel Nr.	E-Nr.	UVP
	anthrazit	170522	941 400 113	CHF 109.00
	weiss	170528	941 400 173	CHF 109.00
	nickel	170525	941 400 143	CHF 109.00
schwarz	170526	941 400 153	CHF 109.00	

<p>MOVE • Einbauspot • Farbtemperatur: 2700 K • Dimmung DALI • Dimmung DALI-2 • IP44</p> <p>Spannfedern • Lichtstrom: 830 lm • Max. Systemleistung: 10.6 W</p> <ul style="list-style-type: none"> • Lichtstrom einstellbar: nein • CRI ≥90 • Dimmung DALI • Dimmung DALI-2 • Dimmung mit Push-button • schwenkbar • 30.00 Grad • IP44 • Schutzart (IP), deckenseitig: IP20 • AC/DC • 220, 240 V • 260.00 mA • Abstrahlwinkel: 38.00 Grad • LED-Betriebsgerät stromgesteuert • Schutzklasse: II • Bemessungslebensdauer L70/B50 bei 25 °C: 50000 h • Geeignet für den Einbau in brennbare Materialien (MM-Zeichen) • Einbaudurchmesser: 68, 75 mm • Garantie: 5 Jahre 				
	Farbe	Artikel Nr.	E-Nr.	UVP
	gold	170523	941 400 123	CHF 109.00
	weiss	170527	941 400 163	CHF 109.00
	nickel	170524	941 400 133	CHF 109.00

ATMO 68



Brillante Spots mit minimierter Blendung

ATMO 68

Der Einbauspot mit reduzierter Blendung. Dank des zurückversetzten Lichtpunktes verursacht der ATMO 68 keine seitliche Blendung – und dies ohne Lichtverlust. Der elegante Spot verleiht dem Raum eine warme und stimmungsvolle Atmosphäre und die vorzügliche Farbwiedergabe begeistert auch anspruchsvolle Kunden. Das brummfreie, hochwertige Betriebsgerät gewährleistet absolut flickerfreies Licht auf jeder Dimmstufe!

Highlights

- Reduzierte Blendung für eine stimmungsvolle Atmosphäre
- Zum Durchschlaufen geeignet
- Geeignet für den Einbau in brennbare Materialien

ATMO 68 DALI

Der Einbauspot ATMO 68 DALI ist mit einem hochwertigen DALI-2-Betriebsgerät ausgestattet. Dank des zurückversetzten Lichtpunktes verursacht der stilvolle Einbauspot keine seitliche Blendung. Er verleiht dem Raum eine warme und stimmungsvolle Atmosphäre. Die hohe Lichtleistung und die vorzügliche Farbwiedergabe begeistern auch anspruchsvolle Kunden. Neben der Ansteuerung über ein DALI-System kann der ATMO 68 DALI auch einfach mit einem handelsüblichen Taster gedimmt werden

Highlights

- Reduzierte Blendung für eine stimmungsvolle Atmosphäre
- Push-Funktion: Spot kann mit handelsüblichen Tastern gedimmt werden
- Zum Durchschlaufen geeignet
- Geeignet für den Einbau in brennbare Materialien



E-Katalog

ATMO 68

Der elegante Spot schafft eine warme, stimmungsvolle Atmosphäre und überzeugt durch starke Lichtleistung sowie exzellente Farbwiedergabe – ideal für anspruchsvolle Kunden.

Einbauspots Ø 68 mm

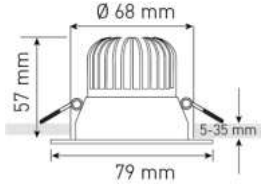

<p>ATMO • Einbauspot • Farbtemperatur: 3000 K • IP44 Spannfedern • Lichtstrom: 700 lm • Max. Systemleistung: 6.5 W • Lichtstrom einstellbar: nein • CRI ≥90 • Dimmung Phasenabschnitt • Dimmung Phasenanschnitt • nicht verstellbar • IP44 • Schutzart (IP), deckenseitig: IP20 • AC • 220, 240 V • 140.00 mA • Abstrahlwinkel: 36.00 Grad • LED-Betriebsgerät stromgesteuert • Schutzklasse: II • Bemessungslebensdauer L70/B50 bei 25 °C: 54000 h • Geeignet für den Einbau in brennbare Materialien (MM-Zeichen) • Einbaudurchmesser: 68, 68 mm • Garantie: 5 Jahre</p>				
	Farbe	Artikel Nr.	E-Nr.	UVP
	weiss	174151	941 400 503	CHF 79.00
	schwarz	174152	941 400 513	CHF 79.00

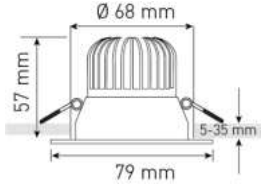
<p>ATMO • Einbauspot • Farbtemperatur: 3000 K • Dimmung DALI • Dimmung DALI-2 • IP44 Spannfedern • Lichtstrom: 700 lm • Max. Systemleistung: 6.5 W • Lichtstrom einstellbar: nein • CRI ≥90 • Dimmung DALI • Dimmung DALI-2 • Dimmung mit Push-button • nicht verstellbar • IP44 • Schutzart (IP), deckenseitig: IP20 • AC/DC • 220, 240 V • 140.00 mA • Abstrahlwinkel: 38.00 Grad • LED-Betriebsgerät stromgesteuert • Schutzklasse: II • Bemessungslebensdauer L70/B50 bei 25 °C: 54000 h • Geeignet für den Einbau in brennbare Materialien (MM- Zeichen) • Einbaudurchmesser: 68, 68 mm • Garantie: 5 Jahre</p>				
	Farbe	Artikel Nr.	E-Nr.	UVP
	schwarz	174154	941 400 533	CHF 129.00
	weiss	174153	941 400 523	CHF 129.00

ATMA 68



Stilvoll, mit reduzierter Blendung – der Spot mit Designakzent

ATMA 68

Der Einbauspot mit reduzierter Blendung. Dank des zurückversetzten Lichtpunktes verursacht der ATMA 68 keine seitliche Blendung, und dies ohne Lichtverlust. Der elegante Spot verleiht dem Raum eine warme und stimmungsvolle Atmosphäre und die vorzügliche Farbwiedergabe begeistert auch anspruchsvolle Kunden. Das brummfreie, hochwertige Betriebsgerät gewährleistet absolut flickerfreies Licht auf jeder Dimmstufe! Der markant geformte Rahmen überragt die Decke und setzt in jedem Raum ein starkes visuelles Statement.

Highlights

- Reduzierte Blendung für eine stimmungsvolle Atmosphäre
- Zum Durchschlaufen geeignet
- Ideal für geringe Einbautiefen
- Geeignet für den Einbau in brennbare Materialien

ATMA 68

**Entblendetes Licht und
exzellente Farbwiedergabe.
Der herausstehende, markante
Rahmen setzt einen stilvollen
Designakzent.**

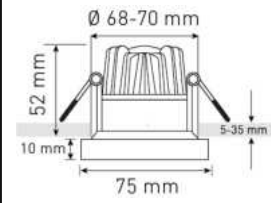

E-Katalog

<p>ATMA ▪ Einbauspot ▪ Farbtemperatur: 3000 K ▪ IP44 Spannfedern • Lichtstrom: 660 lm • Max. Systemleistung: 6.5 W • CRI ≥90 • Dimmung Phasenabschnitt • Dimmung Phasenanschnitt • nicht verstellbar • IP44 • Schutzart (IP), deckenseitig: IP20 • AC • 220, 240 V • 140.00 mA • Abstrahlwinkel: 32.00 Grad • LED-Betriebsgerät stromgesteuert • Schutzklasse: II • Bemessungslebensdauer L70/B50 bei 25 °C: 54000 h • Geeignet für den Einbau in brennbare Materialien (MM-Zeichen) • Einbaudurchmesser: 68, 70 mm • Garantie: 5 Jahre</p>				
	Farbe	Artikel Nr.	E-Nr.	UVP
	weiss	175581	941 400 583	CHF 79.00
	schwarz	175582	941 400 593	CHF 79.00

SOLV SOLV-IP65



Spots für den Einsatz im anspruchsvollen Umfeld

SOLV

Der elegante Einbauspot SOLV bietet Lösungen für anspruchsvolle Anwendungen. Aufgrund des Distanzhalters (Cover) kann er direkt gegen die Dämmung oder Isolation mit Dampfsperre eingebaut werden, da dieser die nötige Luftzirkulation und Kühlung des LED-Chips sicherstellt. Ohne das rote Cover beträgt die minimale Einbautiefe lediglich 41 mm.

Highlights

- Geeignet zum direkten Einbau an die Dämmung oder Dampfsperre
 - Schwenkbar
 - Zum Durchschlaufen geeignet
 - Kurze Spannfedern für schmale Einbetoniergehäuse
 - Ideal für geringe Einbautiefen
 - Geeignet für den Einbau in brennbare Materialien
-

SOLV DALI

Der elegante Einbauspot SOLV DALI mit DALI2-Betriebsgerät bietet Lösungen für anspruchsvolle Anwendungen. Aufgrund des Distanzhalters (Cover) kann er direkt gegen die Dämmung oder Isolation mit Dampfsperre eingebaut werden, da dieser die nötige Luftzirkulation und Kühlung des LED-Chips sicherstellt. Ohne das rote Cover beträgt die minimale Einbautiefe lediglich 41 mm. Neben der Ansteuerung über ein DALI-System kann der SOLV DALI auch einfach mit einem handelsüblichen Taster gedimmt werden.

Highlights

- Geeignet zum direkten Einbau an die Dämmung oder Dampfsperre
- Schwenkbar
- Push-Funktion: Spot kann mit handelsüblichen Tastern gedimmt werden
- Zum Durchschlaufen geeignet
- Kurze Spannfedern für schmale Einbetoniergehäuse
- Ideal für geringe Einbautiefen
- Geeignet für den Einbau in brennbare Materialien



SOLV-IP65

Der Einbauspot mit der Schutzart IP65 kommt in Badezimmern, Küchen oder Spa- und Wellnessbereichen zum Einsatz. Spot, Betriebsgerät und Steck-Schraubverbinder erfüllen die Anforderungen der Schutzart IP65. Aufgrund des Distanzhalters (Cover) kann er direkt gegen die Dämmung oder Isolation mit Dampfsperre eingebaut werden, da dieser die nötige Luftzirkulation und Kühlung des LED-Chips sicherstellt.

Highlights

- Schutzart IP65 beim kompletten Leuchtenset
- Geeignet zum direkten Einbau an die Dämmung oder Dampfsperre
- Schwenkbar
- Zum Durchschlaufen geeignet
- Kurze Spannfedern für schmale Einbetoniergehäuse
- Ideal für geringe Einbautiefen
- Geeignet für den Einbau in brennbare Materialien



E-Katalog

SOLV-IP65

Für die direkte Installation gegen die Dämmung oder Isolation mit Dampfsperre geeignet. SOLV-IP65 eignet sich ideal für den Einsatz in Feucht- und Nassräumen.

Einbauspots Ø 68 mm

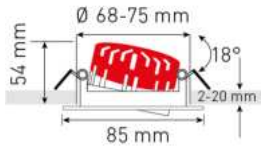

<p>SOLV - Einbauspot - Farbtemperatur: 3000 K - IP44</p> <p>Spannfedern • Lichtstrom: 710 lm • Max. Systemleistung: 8.0 W</p> <ul style="list-style-type: none"> • Lichtstrom einstellbar: nein • CRI \geq90 • Dimmung Phasenabschnitt • Dimmung Phasenanschnitt • schwenkbar • 18.00 Grad • IP44 • Schutzart (IP), deckenseitig: IP20 • AC • 220, 240 V • 350.00 mA • Abstrahlwinkel: 38.00 Grad • LED-Betriebsgerät stromgesteuert • Schutzklasse: II • Bemessungslebensdauer L70/B50 bei 25 °C: 50000 h • Geeignet für den Einbau in brennbare Materialien (MM-Zeichen) • Einbaudurchmesser: 68, 75 mm • Garantie: 5 Jahre 				
	Farbe	Artikel Nr.	E-Nr.	UVP
	weiss	137273	941 329 073	CHF 75.00
	nickel	137272	941 329 673	CHF 75.00

<p>SOLV - Einbauspot - Farbtemperatur: 3000 K - Dimmung DALI - Dimmung DALI-2 - IP44</p> <p>Spannfedern • Lichtstrom: 710 lm • Max. Systemleistung: 8.0 W</p> <ul style="list-style-type: none"> • Lichtstrom einstellbar: nein • CRI \geq90 • Dimmung DALI • Dimmung DALI-2 • Dimmung mit Push-button • schwenkbar • 18.00 Grad • IP44 • Schutzart (IP), deckenseitig: IP20 • AC/DC • 220, 240 V • 350.00 mA • Abstrahlwinkel: 38.00 Grad • LED-Betriebsgerät stromgesteuert • Schutzklasse: II • Bemessungslebensdauer L70/B50 bei 25 °C: 50000 h • Geeignet für den Einbau in brennbare Materialien (MM-Zeichen) • Einbaudurchmesser: 68, 75 mm • Garantie: 5 Jahre 				
	Farbe	Artikel Nr.	E-Nr.	UVP
	nickel	170529	941 400 183	CHF 129.00
	weiss	170530	941 400 193	CHF 129.00

<p>SOLV - Einbauspot, Aussenleuchte - Farbtemperatur: 3000 K - IP65</p> <p>Spannfedern • Lichtstrom: 710 lm • Max. Systemleistung: 8.0 W</p> <ul style="list-style-type: none"> • Lichtstrom einstellbar: nein • CRI \geq90 • Dimmung Phasenabschnitt • Dimmung Phasenanschnitt • schwenkbar • 15.00 Grad • IP65 • Schutzart (IP), deckenseitig: IP65 • AC • 220, 240 V • 350.00 mA • Abstrahlwinkel: 38.00 Grad • LED-Betriebsgerät stromgesteuert • Schutzklasse: II • Bemessungslebensdauer L70/B50 bei 25 °C: 50000 h • Geeignet für den Einbau in brennbare Materialien (MM-Zeichen) • Einbaudurchmesser: 68, 75 mm • Garantie: 5 Jahre 				
	Farbe	Artikel Nr.	E-Nr.	UVP
	weiss	161750	941 329 013	CHF 99.00
	nickel	161751	941 329 023	CHF 99.00

<p>SOLV - Einbauspot, Aussenleuchte - Farbtemperatur: 4000 K - IP65</p> <p>Spannfedern • Lichtstrom: 730 lm • Max. Systemleistung: 8.0 W</p> <ul style="list-style-type: none"> • Lichtstrom einstellbar: nein • CRI \geq90 • Dimmung Phasenabschnitt • Dimmung Phasenanschnitt • schwenkbar • 15.00 Grad • IP65 • Schutzart (IP), deckenseitig: IP65 • AC • 220, 240 V • 350.00 mA • Abstrahlwinkel: 38.00 Grad • LED-Betriebsgerät stromgesteuert • Schutzklasse: II • Bemessungslebensdauer L70/B50 bei 25 °C: 50000 h • Geeignet für den Einbau in brennbare Materialien (MM-Zeichen) • Einbaudurchmesser: 68, 75 mm • Garantie: 5 Jahre 				
	Farbe	Artikel Nr.	E-Nr.	UVP
	weiss	162103	941 329 093	CHF 99.00

EINBAU-
RAHMEN
80



ROUND 230

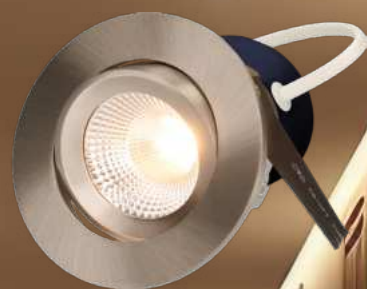

STATO



AXO



ATMO



SOLVO
SOLVO-IP65



MOON



TURN



Einbauspots Ø 80 mm - 120 mm

EINBAURAHMEN 80

Die einfache und schöne Lösung für Leuchtmittel mit GU10-Sockel. Innenring mit Bajonettverschluss, inkl. GU10-Fassung und Anschlussklemmen zum Durchschlaufen im SKII-Gehäuse.

ROUND 230

Der kompakte, schwenkbare LED-Einbauspot mit integriertem, dimmbarem Betriebsgerät.

STATO

STATO ist eine erstklassige Beleuchtungslösung für Flure und Räume, in denen eine homogene Ausleuchtung gefordert ist. Die hohe Lichtleistung und exzellente Farbwiedergabe machen ihn zur optimalen Wahl im anspruchsvollen Umfeld.

AXO

Unser Topseller! Dieser schwenkbare Einbauspot überzeugt mit herausragenden Leistungsdaten. Die hohe Lichtleistung und exzellente Farbwiedergabe machen ihn zur optimalen Wahl im anspruchsvollen Umfeld. Das brummfreie, hochwertige Betriebsgerät gewährleistet absolut flickerfreies Licht auf jeder Dimmstufe.

ATMO

Der elegante Einbauspot minimiert Blendeffekte effektiv. Durch den nach hinten versetzten Lichtpunkt vermeidet der ATMO 80 seitliche Blendung.

SOLVO / SOLVO-IP65

Die Typen SOLVO und SOLVO-IP65 sind für den direkten Einbau in die Dämmung geeignet. SOLVO-IP65 wurde zusätzlich speziell für Einsatzgebiete wie Badezimmer, Wellnessoasen oder Balkone/Terrassen entwickelt.

MOON

Das Design mit Lichtring setzt stilvolle Akzente. Das brummfreie, hochwertige Betriebsgerät gewährleistet absolut flickerfreies Licht. Die Installation gestaltet sich besonders schnell und einfach durch das «Plug&Play»-Set sowie die Möglichkeit der primären und sekundären Verdrahtung mit Klemmen zum Durchschleifen.

TURN

Die innovativen, flexiblen Einbauspots TURN kombinieren modernes Design mit funktionaler Vielseitigkeit, um Ihr Zuhause, Restaurant oder Hotel in ein perfekt ausgeleuchtetes Ambiente zu verwandeln.

EINBAURAHMEN 80



GU10-Einbaurahmen für Ø 80 mm

Einbaurahmen 80

Einbaurahmen für LED-Leuchtmittel mit GU10-Sockel. Inkl. GU10-Fassung und Anschlussklemmen zum Durchschlaufen im SKII-Gehäuse. Der Innenring mit Bajonettverschluss sorgt für einen einfachen Austausch der Leuchtmittel. Wahlweise mit Spann- oder Blattfedern.

Highlights

- Top Preis-Leistungs-Verhältnis
- Schwenkbar
- Innenring mit Bajonettverschluss zum einfachen Austausch der Leuchtmittel
- zum Durchschlaufen geeignet
- Blattfedern für schmale Einbetoniergehäuse



E-Katalog

<p>LUCE • Einbaurahmen Blattfedern • Fassungstyp: GU10 • schwenkbar • 30.00 Grad • IP20 • Schutzart (IP), deckenseitig: IP20 • AC • 220, 240 V • Schutzklasse: II • Einbaudurchmesser: 80, 85 mm • Garantie: 5 Jahre</p>				
	Farbe	Artikel Nr.	E-Nr.	UVP
	weiss	168610	941 500 093	CHF 13.90
	chrom	168611	941 500 083	CHF 13.90

<p>LUCE • Einbaurahmen Spannfedern • Fassungstyp: GU10 • schwenkbar • 30.00 Grad • IP20 • Schutzart (IP), deckenseitig: IP20 • AC • 220, 240 V • Schutzklasse: II • Einbaudurchmesser: 80, 85 mm • Garantie: 5 Jahre</p>				
	Farbe	Artikel Nr.	E-Nr.	UVP
	chrom	163437	941 900 173	CHF 13.90
	weiss	163436	941 900 163	CHF 13.90

ROUND 230



Kompakte Einbauspots mit Schwenkfunktion

ROUND 230

Der kompakte, schwenkbare LED-Einbauspot mit integriertem, dimmbarem Betriebsgerät. Dank der neuen Technologie sind die Trafotunnels bei Einbetoniergehäusen überflüssig. Der ROUND 230 eignet sich ideal für den Ersatz von Hochvolt-Halogenlampen und in preissensitiven Objekten.

Highlights

- Betriebsgerät integriert
- Ideal für den Ersatz von Hochvolt-Halogenlampen und preissensitive Objekte
- Schwenkbar
- Zum Durchschlaufen geeignet
- Blattfedern für schmale Einbetoniergehäuse
- Geeignet für den Einbau in brennbare Materialien



E-Katalog

<p>ROUND 230 ▪ Einbauspot ▪ Farbtemperatur: 3000 K</p> <p>Blattfedern • Lichtstrom: 850 lm • Max. Systemleistung: 8.0 W • CRI ≥ 92 • Dimmung Phasenabschnitt • schwenkbar • 30.00 Grad • 230 V • Abstrahlwinkel: 36.00 Grad • Geeignet für den Einbau in brennbare Materialien (MM-Zeichen) • Einbaudurchmesser: 80, 85 mm</p>					
			Farbe	Artikel Nr.	E-Nr.
	weiss	176278	941 400 653	CHF 49.00	
	nickel	176280	941 400 673	CHF 49.00	

<p>ROUND 230 ▪ Einbauspot ▪ Farbtemperatur: 4000 K</p> <p>▪ IP44</p> <p>Blattfedern • Lichtstrom: 780 lm • Max. Systemleistung: 8.0 W • Lichtstrom einstellbar: nein • CRI ≥ 80 • Dimmung Phasenabschnitt • Dimmung Phasenanschnitt • schwenkbar • 30.00 Grad • IP44 • Schutzart (IP), deckenseitig: IP20 • AC • 220, 240 V • 320.00 mA • Abstrahlwinkel: 36.00 Grad • LED-Betriebsgerät stromgesteuert • Schutzklasse: II • Bemessungslebensdauer L70/B50 bei 25 °C: 50000 h • Geeignet für den Einbau in brennbare Materialien (MM-Zeichen) • Einbaudurchmesser: 80, 85 mm • Garantie: 5 Jahre</p>					
			Farbe	Artikel Nr.	E-Nr.
	nickel	172565	941 400 443	CHF 49.00	
	weiss	172564	941 400 423	CHF 49.00	

STATO



Nahtloses Design

STATO

Der statische Einbauspot STATO ist aufgrund des 60°-Abstrahlwinkels die ideale Lösung für niedrige Räume und Flure, in denen eine homogene Ausleuchtung gefordert wird. Er überzeugt mit seiner hohen Lichtleistung und hervorragenden Farb wiedergabe auch in Umgebungen mit hohen Ansprüchen.

Highlight

- Breitstrahlend, 60°, ideal für niedrige Räume
- Hohe Lichtleistung (Lumenoutput)
- Zum Durchschlaufen geeignet
- Geeignet für den Einbau in brennbare Materialien

Erweiterungsrahmen STATO / AXO

Der Erweiterungsrahmen wurde für die Leuchten STATO und AXO entwickelt, er kann aber auch für andere Modelle mit Aussendurchmesser von 90 bis 100 mm eingesetzt werden. Ideal für Renovationsobjekte, bei welchen Deckenausschnitte von 90 bis 120 mm vorhanden sind.

Hinweis

Der Erweiterungsrahmen STATO / AXO ist ausschliesslich im Set zu fünf Stück erhältlich. Der UVP bezieht sich auf das Set.



E-Katalog

<p>STATO • Einbauspot • Farbtemperatur: 3000 K • IP44 Spannfedern • Lichtstrom: 960 lm • Max. Systemleistung: 10.6 W • Lichtstrom einstellbar: nein • CRI ≥90 • Dimmung Phasenabschnitt • Dimmung Phasenanschnitt • nicht verstellbar • IP44 • Schutzart (IP), deckenseitig: IP20 • AC • 220, 240 V • 260.00 mA • Abstrahlwinkel: 60.00 Grad • LED-Betriebsgerät stromgesteuert • Schutzklasse: II • Bemessungslebensdauer L70/B50 bei 25 °C: 50000 h • Geeignet für den Einbau in brennbare Materialien (MM-Zeichen) • Einbaudurchmesser: 76, 85 mm • Garantie: 5 Jahre</p>				
	Farbe	Artikel Nr.	E-Nr.	UVP
	weiss	134169	941 321 073	CHF 65.00
	nickel	134168	941 321 673	CHF 65.00

<p>LUCE • Erweiterungsrahmen Spannfedern • Einbaudurchmesser: 90, 120 mm • Garantie: 5 Jahre</p>				
	Farbe	Artikel Nr.	E-Nr.	UVP
	nickel	163985	941 900 053	CHF 59.00
	schwarz	163986	941 900 063	CHF 59.00
weiss	163984	941 900 043	CHF 59.00	

AXO



Lichtgestaltung auf höchstem Niveau

AXO

Der schwenkbare Einbauspot AXO überzeugt mit beeindruckender Lichtleistung, exzellenter Farbwiedergabe und hochwertigen Komponenten. Die ideale Wahl für öffentliche Einrichtungen und gehobene Privatbereiche. Das brummfreie, hochwertige Betriebsgerät gewährleistet absolut flickerfreies Licht auf jeder Dimmstufe!

Highlights

- Schwenkbar
- Hohe Lichtleistung (Lumenoutput)
- Zum Durchschlaufen geeignet
- Geeignet für den Einbau in brennbare Materialien

AXO DALI

Der AXO DALI ist mit einem hochwertigen DALI-2-Betriebsgerät ausgestattet. Das brillante Licht und die optimale Farbwiedergabe, zusammen mit den qualitativ hochwertigen Komponenten, machen diesen Einbauspot zur idealen Lösung für öffentliche Objekte sowie im gehobenen privaten Bereich. Neben der Ansteuerung über ein DALI-System kann der AXO DALI auch einfach mit einem handelsüblichen Taster gedimmt werden.

Highlights

- Schwenkbar
- Hohe Lichtleistung (Lumenoutput)
- Push-Funktion: Spot kann mit handelsüblichen Tastern gedimmt werden
- Zum Durchschlaufen geeignet
- Geeignet für den Einbau in brennbare Materialien



Erweiterungsrahmen STATO / AXO

Der Erweiterungsrahmen wurde für die Leuchten STATO und AXO entwickelt, er kann aber auch für andere Modelle mit einem Aussendurchmesser von 90 bis 100 mm eingesetzt werden. Ideal für Renovationsobjekte, bei welchen Deckenausschnitte von 90 bis 120 mm vorhanden sind.

Hinweis

Der Erweiterungsrahmen STATO / AXO ist ausschliesslich im Set zu fünf Stück erhältlich. Der UVP bezieht sich auf das Set.



E-Katalog

AXO

**Schwenkbar, exzellente
Farbwiedergabe, flickerfreies
Licht – ideal für anspruchsvolle öffentliche Einrichtungen
und Privatbereiche.**

Einbauspots Ø 80-120 mm

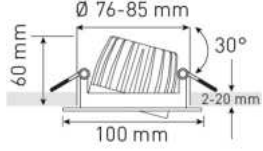
<p>AXO • Einbauspot • Farbtemperatur: 3000 K • IP44</p> <p>Spannfedern • Lichtstrom: 960 lm • Max. Systemleistung: 10.6 W</p> <ul style="list-style-type: none"> • Lichtstrom einstellbar: nein • CRI ≥90 • Dimmung Phasenabschnitt • Dimmung Phasenanschnitt • schwenkbar • 30.00 Grad • IP44 • Schutzart (IP), deckenseitig: IP20 • AC • 220, 240 V • 260.00 mA • Abstrahlwinkel: 38.00 Grad • LED-Betriebsgerät stromgesteuert • Schutzklasse: II • Bemessungslebensdauer L70/B50 bei 25 °C: 50000 h • Geeignet für den Einbau in brennbare Materialien (MM-Zeichen) • Einbaudurchmesser: 76, 85 mm • Garantie: 5 Jahre 					
			Farbe	Artikel Nr.	E-Nr.
	weiss	134161	941 323 073	CHF 69.00	
	nickel	134160	941 323 673	CHF 69.00	
	schwarz	160631	941 323 203	CHF 69.00	
anthrazit	135963	941 323 103	CHF 69.00		

<p>AXO • Einbauspot • Farbtemperatur: 2700 K • IP44</p> <p>Spannfedern • Lichtstrom: 830 lm • Max. Systemleistung: 10.6 W</p> <ul style="list-style-type: none"> • Lichtstrom einstellbar: nein • CRI ≥90 • Dimmung Phasenabschnitt • Dimmung Phasenanschnitt • schwenkbar • 30.00 Grad • IP44 • Schutzart (IP), deckenseitig: IP20 • AC • 220, 240 V • 260.00 mA • Abstrahlwinkel: 38.00 Grad • LED-Betriebsgerät stromgesteuert • Schutzklasse: II • Bemessungslebensdauer L70/B50 bei 25 °C: 50000 h • Geeignet für den Einbau in brennbare Materialien (MM-Zeichen) • Einbaudurchmesser: 76, 85 mm • Garantie: 5 Jahre 					
			Farbe	Artikel Nr.	E-Nr.
	nickel	167480	941 500 043	CHF 69.00	
	weiss	167481	941 500 053	CHF 69.00	
	gold	167482	941 500 063	CHF 69.00	

<p>AXO • Einbauspot • Farbtemperatur: 3000 K • Dimmung DALI • Dimmung DALI-2 • IP44</p> <p>Spannfedern • Lichtstrom: 960 lm • Max. Systemleistung: 10.6 W</p> <ul style="list-style-type: none"> • Lichtstrom einstellbar: nein • CRI ≥90 • Dimmung DALI • Dimmung DALI-2 • Dimmung mit Push-button • schwenkbar • 30.00 Grad • IP44 • Schutzart (IP), deckenseitig: IP20 • AC/DC • 220, 240 V • 260.00 mA • Abstrahlwinkel: 38.00 Grad • LED-Betriebsgerät stromgesteuert • Schutzklasse: II • Bemessungslebensdauer L70/B50 bei 25 °C: 50000 h • Geeignet für den Einbau in brennbare Materialien (MM-Zeichen) • Einbaudurchmesser: 76, 85 mm • Garantie: 5 Jahre 					
			Farbe	Artikel Nr.	E-Nr.
	schwarz	170517	941 400 063	CHF 115.00	
	weiss	170519	941 400 083	CHF 115.00	
	nickel	170516	941 400 053	CHF 115.00	
anthrazit	170513	941 400 023	CHF 115.00		

<p>AXO • Einbauspot • Farbtemperatur: 2700 K • Dimmung DALI • Dimmung DALI-2 • IP44</p> <p>Spannfedern • Lichtstrom: 830 lm • Max. Systemleistung: 10.6 W</p> <p>• Lichtstrom einstellbar: nein • CRI ≥90 • Dimmung DALI • Dimmung DALI-2 • Dimmung mit Push-button • schwenkbar • 30.00 Grad • IP44</p> <p>• Schutzart (IP), deckenseitig: IP20 • AC/DC • 220, 240 V • 260.00 mA</p> <p>• Abstrahlwinkel: 38.00 Grad • LED-Betriebsgerät stromgesteuert</p> <p>• Schutzklasse: II • Bemessungslebensdauer L70/B50 bei 25 °C: 50000 h • Geeignet für den Einbau in brennbare Materialien (MM-Zeichen) • Einbaudurchmesser: 76, 85 mm • Garantie: 5 Jahre</p>				
	Farbe	Artikel Nr.	E-Nr.	UVP
	gold	170514	941 400 033	CHF 115.00
	weiss	170518	941 400 073	CHF 115.00
nickel	170515	941 400 043	CHF 115.00	

<p>LUCE • Erweiterungsrahmen</p> <p>Spannfedern • Einbaudurchmesser: 90, 120 mm • Garantie: 5 Jahre</p>				
	Farbe	Artikel Nr.	E-Nr.	UVP
	weiss	163984	941 900 043	CHF 59.00
	schwarz	163986	941 900 063	CHF 59.00
nickel	163985	941 900 053	CHF 59.00	

ATMO 80



Brillante Spots mit minimierter Blendung

ATMO 80

Der Einbauspot mit reduzierter Blendung. Dank des zurückversetzten Lichtpunktes verursacht der ATMO 80 keine seitliche Blendung, und dies ohne Lichtverlust. Der elegante Spot verleiht dem Raum eine warme und stimmungsvolle Atmosphäre, die hohe Lichtleistung und die vorzügliche Farbwiedergabe begeistern auch anspruchsvolle Kunden. Das brummfreie, hochwertige Betriebsgerät gewährleistet absolut flickerfreies Licht auf jeder Dimmstufe! Ideal für die zeitgemäße Ausstattung von Wohnräumen und Hotellerie sowie in Fluren und Eingangsbereichen.

Highlights

- Reduzierte Blendung für eine stimmungsvolle Atmosphäre
- Hohe Lichtleistung (Lumenoutput)
- Zum Durchschlaufen geeignet
- Blattfedern für schmale Einbetoniergehäuse
- Geeignet für den Einbau in brennbare Materialien

ATMO 80 DALI

Der Einbauspot ATMO 80 DALI ist mit einem hochwertigen DALI-2-Betriebsgerät ausgestattet. Dank des zurückversetzten Lichtpunktes verursacht der stilvolle Einbauspot keine seitliche Blendung. Er verleiht dem Raum eine warme und stimmungsvolle Atmosphäre. Die hohe Lichtleistung und die vorzügliche Farbwiedergabe begeistern auch anspruchsvolle Kunden. Neben der Ansteuerung über ein DALI-System kann der ATMO 80 auch einfach mit einem handelsüblichen Taster gedimmt werden. Ideal für die zeitgemäße Ausstattung von Wohnräumen und Hotellerie sowie in Fluren und Eingangsbereichen.

Highlights

- Reduzierte Blendung für eine stimmungsvolle Atmosphäre
- Hohe Lichtleistung (Lumenoutput)
- Push-Funktion: Spot kann mit handelsüblichen Tastern gedimmt werden
- Zum Durchschlaufen geeignet
- Blattfedern für schmale Einbetoniergehäuse
- Geeignet für den Einbau in brennbare Materialien



E-Katalog

ATMO 80

Der ATMO 80 Einbauspot sorgt mit seiner reduzierten Blendung und zurückversetztem Lichtpunkt für stimmungsvolle, flickerfreie Beleuchtung und ideale Lichtqualität – perfekt für moderne Wohnräume und Hotellerie.

Einbauspots Ø 80-120 mm



<p>ATMO • Einbauspot • Farbtemperatur: 3000 K • IP44 Blattfedern • Lichtstrom: 960 lm • Max. Systemleistung: 10.6 W • Lichtstrom einstellbar: nein • CRI ≥90 • Dimmung Phasenabschnitt • Dimmung Phasenanschnitt • nicht verstellbar • IP44 • Schutzart (IP), deckenseitig: IP20 • AC • 220, 240 V • 260.00 mA • Abstrahlwinkel: 38.00 Grad • LED-Betriebsgerät stromgesteuert • Schutzklasse: II • Bemessungslebensdauer L70/B50 bei 25 °C: 50000 h • Geeignet für den Einbau in brennbare Materialien (MM-Zeichen) • Einbaudurchmesser: 80, 80 mm • Garantie: 5 Jahre</p>				
	Farbe	Artikel Nr.	E-Nr.	UVP
	weiss	137903	941 420 043	CHF 89.00
	schwarz	137902	941 420 053	CHF 89.00

<p>ATMO • Einbauspot • Farbtemperatur: 3000 K • Dimmung DALI • Dimmung DALI-2 • IP44 Blattfedern • Lichtstrom: 960 lm • Max. Systemleistung: 10.6 W • Lichtstrom einstellbar: nein • CRI ≥90 • Dimmung DALI • Dimmung DALI-2 • Dimmung mit Push-button • nicht verstellbar • IP44 • Schutzart (IP), deckenseitig: IP20 • AC/DC • 220, 240 V • 260.00 mA • Abstrahlwinkel: 38.00 Grad • LED-Betriebsgerät stromgesteuert • Schutzklasse: II • Bemessungslebensdauer L70/B50 bei 25 °C: 50000 h • Geeignet für den Einbau in brennbare Materialien (MM- Zeichen) • Einbaudurchmesser: 80, 80 mm • Garantie: 5 Jahre</p>				
	Farbe	Artikel Nr.	E-Nr.	UVP
	schwarz	170511	941 400 003	CHF 139.00
	weiss	170512	941 400 013	CHF 139.00

SOLVO SOLVO-IP65



Spots für den Einsatz im anspruchsvollen Umfeld

SOLVO

Der elegante Einbauspot SOLVO bietet Lösungen für anspruchsvolle Anwendungen. Aufgrund des Distanzhalters (Cover) kann er direkt gegen die Dämmung oder Isolation mit Dampfsperre eingebaut werden, da dieser die nötige Luftzirkulation und Kühlung des LED-Chips sicherstellt. Ohne das rote Cover beträgt die minimale Einbautiefe lediglich 41 mm.

Highlights

- Geeignet zum direkten Einbau an die Dämmung oder Dampfsperre
- Schwenkbar
- Zum Durchschlaufen geeignet
- Blattfedern für schmale Einbetoniergehäuse
- Ideal für geringe Einbautiefen
- Geeignet für den Einbau in brennbare Materialien

SOLVO DALI

Der elegante Einbauspot SOLVO DALI mit DALI2-Betriebsgerät bietet Lösungen für anspruchsvolle Anwendungen. Aufgrund des Distanzhalters (Cover) kann er direkt gegen die Dämmung oder Isolation mit Dampfsperre eingebaut werden, da dieser die nötige Luftzirkulation und Kühlung des LED-Chips sicherstellt. Ohne das rote Cover beträgt die minimale Einbautiefe lediglich 40 mm. Neben der Ansteuerung über ein DALI-System kann der SOLVO DALI auch einfach mit einem handelsüblichen Taster gedimmt werden.

Highlights

- Geeignet zum direkten Einbau an die Dämmung oder Dampfsperre
- Schwenkbar
- Push-Funktion: Spot kann mit handelsüblichen Tastern gedimmt werden
- Zum Durchschlaufen geeignet
- Blattfedern für schmale Einbetoniergehäuse
- Ideal für geringe Einbautiefen
- Geeignet für den Einbau in brennbare Materialien



SOLVO-IP65

Der Einbauspot mit der Schutzart IP65 kommt in Badezimmern, Küchen oder Spa- und Wellnessbereichen zum Einsatz. Spot, Betriebsgerät und Steck-Schraubverbinder erfüllen die Anforderungen der Schutzart IP65. Aufgrund des Distanzhalters (Cover) kann er direkt gegen die Dämmung oder Isolation mit Dampfsperre eingebaut werden, da dieser die nötige Luftzirkulation und Kühlung des LED-Chips sicherstellt.

Highlights

- Schutzart IP65 beim kompletten Leuchtenset
- Geeignet zum direkten Einbau an die Dämmung oder Dampfsperre
- Schwenkbar
- Zum Durchschlaufen geeignet
- Blattfedern für schmale Einbetoniergehäuse
- Ideal für geringe Einbautiefen
- Geeignet für den Einbau in brennbare Materialien



E-Katalog

SOLVO

Für die direkte Installation gegen die Dämmung oder Isolation mit Dampfsperre geeignet. SOLVO-IP65 eignet sich ideal für den Einsatz in Feucht- und Nassräumen.

Einbauspots Ø 80-120 mm

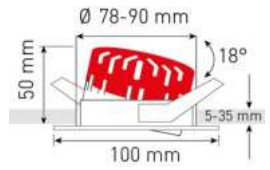

<p>SOLVO • Einbauspot • Farbtemperatur: 3000 K • IP44 Blattfedern • Lichtstrom: 750 lm • Max. Systemleistung: 8.0 W • Lichtstrom einstellbar: nein • CRI ≥90 • Dimmung Phasenabschnitt • Dimmung Phasenanschnitt • schwenkbar • 18.00 Grad • IP44 • Schutzart (IP), deckenseitig: IP20 • AC • 220, 240 V • 350.00 mA • Abstrahlwinkel: 38.00 Grad • LED-Betriebsgerät stromgesteuert • Schutzklasse: II • Bemessungslebensdauer L70/B50 bei 25 °C: 50000 h • Geeignet für den Einbau in brennbare Materialien (MM- Zeichen) • Einbaudurchmesser: 78, 90 mm • Garantie: 5 Jahre</p>				
	Farbe	Artikel Nr.	E-Nr.	UVP
	weiss	161755	941 329 063	CHF 79.00
	nickel	161754	941 329 053	CHF 79.00

<p>SOLVO • Einbauspot • Farbtemperatur: 3000 K • Dimmung DALI • Dimmung DALI-2 • IP44 Blattfedern • Lichtstrom: 750 lm • Max. Systemleistung: 8.0 W • Lichtstrom einstellbar: nein • CRI ≥90 • Dimmung DALI • Dimmung DALI-2 • Dimmung mit Push-button • schwenkbar • 18.00 Grad • IP44 • Schutzart (IP), deckenseitig: IP20 • AC/DC • 220, 240 V • 350.00 mA • Abstrahlwinkel: 38.00 Grad • LED-Betriebsgerät stromgesteuert • Schutzklasse: II • Bemessungslebensdauer L70/B50 bei 25 °C: 50000 h • Geeignet für den Einbau in brennbare Materialien (MM- Zeichen) • Einbaudurchmesser: 78, 90 mm • Garantie: 5 Jahre</p>				
	Farbe	Artikel Nr.	E-Nr.	UVP
	nickel	170531	941 400 203	CHF 129.00
	weiss	170532	941 400 213	CHF 129.00

<p>SOLVO • Einbauspot, Aussenleuchte • Farbtemperatur: 3000 K • IP65 Blattfedern • Lichtstrom: 750 lm • Max. Systemleistung: 8.0 W • Lichtstrom einstellbar: nein • CRI ≥90 • Dimmung Phasenabschnitt • Dimmung Phasenanschnitt • schwenkbar • 15.00 Grad • IP65 • Schutzart (IP), deckenseitig: IP65 • AC • 220, 240 V • 350.00 mA • Abstrahlwinkel: 38.00 Grad • LED-Betriebsgerät stromgesteuert • Schutzklasse: II • Bemessungslebensdauer L70/B50 bei 25 °C: 50000 h • Geeignet für den Einbau in brennbare Materialien (MM- Zeichen) • Einbaudurchmesser: 78, 90 mm • Garantie: 5 Jahre</p>				
	Farbe	Artikel Nr.	E-Nr.	UVP
	weiss	161753	941 329 043	CHF 109.00
	nickel	161752	941 329 033	CHF 109.00

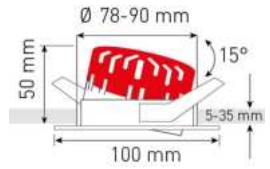
<p>SOLVO • Einbauspot, Aussenleuchte • Farbtemperatur: 4000 K • IP65 Blattfedern • Lichtstrom: 780 lm • Max. Systemleistung: 8.0 W • Lichtstrom einstellbar: nein • CRI ≥90 • Dimmung Phasenabschnitt • Dimmung Phasenanschnitt • schwenkbar • 15.00 Grad • IP65 • Schutzart (IP), deckenseitig: IP65 • AC • 220, 240 V • 350.00 mA • Abstrahlwinkel: 38.00 Grad • LED-Betriebsgerät stromgesteuert • Schutzklasse: II • Bemessungslebensdauer L70/B50 bei 25 °C: 50000 h • Geeignet für den Einbau in brennbare Materialien (MM- Zeichen) • Einbaudurchmesser: 78, 90 mm • Garantie: 5 Jahre</p>				
	Farbe	Artikel Nr.	E-Nr.	UVP
	weiss	162102	941 329 083	CHF 109.00

MOON



Lichtakzente setzen

MOON

Das Design mit Lichtring setzt stilvolle Akzente und ist in der identischen Designsprache gehalten wie die Aufbauvarianten SHINE, BIG SHINE, DOUBLE SHINE und TRIPLE SHINE. Das brummfreie, hochwertige Betriebsgerät gewährleistet absolut flickerfreies Licht.

Highlights

- Das Design mit Lichtring setzt Akzente und verleiht dem Raum ein schönes Ambiente
- Zum Durchschlaufen geeignet
- Ideal für geringe Einbautiefen
- Geeignet für den Einbau in brennbare Materialien

MOON DALI

Der Einbauspot MOON DALI kombiniert stilvolles Design mit moderner Steuerungstechnik. Ausgestattet mit einem hochwertigen DALI-2-Betriebsgerät, lässt er sich in ein DALI-System einbinden oder alternativ mit einem handelsüblichen Taster dimmen. Die Lichtausgabe bleibt auf allen Dimmstufen absolut flickerfrei. Das Design mit Lichtring folgt der identischen Designsprache wie bei den Aufbauvarianten SHINE, BIG SHINE, DOUBLE SHINE und TRIPLE SHINE.

Highlights

- Das Design mit Lichtring setzt Akzente und verleiht dem Raum ein schönes Ambiente
- Push-Funktion: Spot kann mit handelsüblichen Tastern gedimmt werden
- Zum Durchschlaufen geeignet
- Ideal für geringe Einbautiefen
- Geeignet für den Einbau in brennbare Materialien

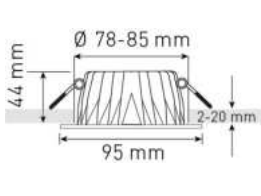

E-Katalog

<p>MOON • Einbauspot • Farbtemperatur: 3000 K • IP44</p> <p>Spannfedern • Lichtstrom: 650 lm • Max. Systemleistung: 8.0 W</p> <ul style="list-style-type: none"> • Lichtstrom einstellbar: nein • CRI ≥90 • Dimmung Phasenabschnitt • Dimmung Phasenanschnitt • nicht verstellbar • IP44 • Schutzart (IP), deckenseitig: IP20 • AC • 220, 240 V • 350.00 mA • Abstrahlwinkel: 36.00 Grad • LED-Betriebsgerät stromgesteuert • Schutzklasse: II • Bemessungslebensdauer L70/B50 bei 25 °C: 50000 h • Geeignet für den Einbau in brennbare Materialien (MM-Zeichen) • Einbaudurchmesser: 78, 85 mm • Garantie: 5 Jahre 					
			Farbe	Artikel Nr.	E-Nr.
	weiss	137905	941 420 023	CHF 75.00	
	schwarz	137906	941 420 033	CHF 75.00	

<p>MOON • Einbauspot • Farbtemperatur: 3000 K</p> <p>• Dimmung DALI • Dimmung DALI-2 • IP44</p> <p>Spannfedern • Lichtstrom: 650 lm • Max. Systemleistung: 8.0 W</p> <ul style="list-style-type: none"> • Lichtstrom einstellbar: nein • CRI ≥90 • Dimmung DALI • Dimmung DALI-2 • Dimmung mit Push-button • nicht verstellbar • IP44 • Schutzart (IP), deckenseitig: IP20 • AC/DC • 220, 240 V • 350.00 mA • Abstrahlwinkel: 36.00 Grad • LED-Betriebsgerät stromgesteuert • Schutzklasse: II • Bemessungslebensdauer L70/B50 bei 25 °C: 50000 h • Geeignet für den Einbau in brennbare Materialien (MM-Zeichen) • Einbaudurchmesser: 78, 85 mm • Garantie: 5 Jahre 					
			Farbe	Artikel Nr.	E-Nr.
	schwarz	170520	941 400 093	CHF 129.00	
	weiss	170521	941 400 103	CHF 129.00	

TURN



Grenzenlose Vielseitigkeit der Beleuchtung

TURN

Der Einbauspot TURN ermöglicht es, in jedem Raum eine einladende Atmosphäre zu schaffen. Er ist 90° ausschwenkbar und bietet die Möglichkeit, das Licht präzise nach individuellen Wünschen zu lenken. Ideal, um beispielsweise Bilder an der Wand gezielt zu beleuchten. Das brummfreie, hochwertige Betriebsgerät gewährleistet absolut flickerfreies Licht auf jeder Dimmstufe! Ideal für die zeitgemäße Ausstattung von Wohnräumen und Hotellerie.

Highlights

- Dreh- und schwenkbar
- Hohe Lichtleistung (Lumenoutput)
- Zum Durchschlaufen geeignet
- Blattfedern für schmale Einbetoniergehäuse
- Geeignet für den Einbau in brennbare Materialien

TURN DALI

Der Einbauspot TURN DALI ist 90° ausschwenkbar und erlaubt eine präzise Lichtlenkung. Ausgestattet mit einem hochwertigen DALI-2-Betriebsgerät, lässt es sich über ein DALI-System oder mit einem handelsüblichen Taster dimmen. Die flickerfreie Lichtausgabe und die exzellente Farbwiedergabe machen TURN DALI zur idealen Wahl für die zeitgemäße Ausstattung von Wohnräumen und Hotellerie.

Highlights

- Dreh- und schwenkbar
- Hohe Lichtleistung (Lumenoutput)
- Push-Funktion: Spot kann mit handelsüblichen Tastern gedimmt werden
- Zum Durchschlaufen geeignet
- Blattfedern für schmale Einbetoniergehäuse
- Geeignet für den Einbau in brennbare Materialien



E-Katalog



<p>TURN • Einbauspot • Farbtemperatur: 3000 K • IP44</p> <p>Blattfedern • Lichtstrom: 960 lm • Max. Systemleistung: 10.6 W</p> <ul style="list-style-type: none"> • Lichtstrom einstellbar: nein • CRI ≥90 • Dimmung Phasenabschnitt • Dimmung Phasenanschnitt • drehbar und schwenkbar • 350.00, 60.00 Grad • IP44 • Schutzart (IP), deckenseitig: IP20 • AC • 220, 240 V • 260.00 mA • Abstrahlwinkel: 50.00 Grad • LED-Betriebsgerät stromgesteuert • Schutzklasse: II • Bemessungslebensdauer L70/B50 bei 25 °C: 50000 h • Geeignet für den Einbau in brennbare Materialien (MM-Zeichen) • Einbaudurchmesser: 91, 95 mm • Garantie: 5 Jahre 				
	Farbe	Artikel Nr.	E-Nr.	UVP
	weiss	168964	941 500 113	CHF 79.00
	schwarz	168963	941 500 103	CHF 79.00

<p>TURN • Einbauspot • Farbtemperatur: 3000 K • Dimmung DALI • Dimmung DALI-2 • IP44</p> <p>Blattfedern • Lichtstrom: 960 lm • Max. Systemleistung: 10.6 W</p> <ul style="list-style-type: none"> • Lichtstrom einstellbar: nein • CRI ≥90 • Dimmung DALI • Dimmung DALI-2 • Dimmung mit Push-button • drehbar und schwenkbar • 350.00, 60.00 Grad • IP44 • Schutzart (IP), deckenseitig: IP20 • AC/DC • 220, 240 V • 260.00 mA • Abstrahlwinkel: 50.00 Grad • LED-Betriebsgerät stromgesteuert • Schutzklasse: II • Bemessungslebensdauer L70/B50 bei 25 °C: 50000 h • Geeignet für den Einbau in brennbare Materialien (MM-Zeichen) • Einbaudurchmesser: 91, 95 mm • Garantie: 5 Jahre 				
	Farbe	Artikel Nr.	E-Nr.	UVP
	schwarz	170533	941 400 223	CHF 139.00
	weiss	170534	941 400 233	CHF 139.00



ATMO 150
ATMO 200



Erweiterungsrahmen

Downlights Ø 140 - 260 mm

ATMO 150 und ATMO 200

Mit zwei unterschiedlichen Grössen und zwei Erweiterungsringen passen die Leuchten in Lochausschnitte von 140 bis 260 mm Durchmesser und können von warmweissem auf neutralweisses Licht umgeschaltet werden. Das hochwertige Material gewährt eine lange Lebensdauer und ein professionelles Erscheinungsbild.

Erweiterungsrahmen

Diese Erweiterungsrahmen sind die ideale Ergänzung zu den Downlights ATMO 150 und ATMO 200. Die Ringe sind mit langen Spannfedern ausgerüstet, die für einen sicheren Halt in der Decke sorgen und eine einfache Montage mit minimaler Installationszeit gewährleisten.

ATMO 150
ATMO 200



Grosse Downlights, grossartige Wirkung

ATMO 150 und ATMO 200

Die Downlight-Allrounder ATMO 150 und ATMO 200, gebaut aus hochwertigen Komponenten wie Alu-Druckguss und LED-Chips von Bridgelux, bestechen durch ihre Vielseitigkeit, die hohe Lichtqualität und die exzellente Entblendung. Sie sind die optimale Lösung bei Renovationen und ermöglichen eine individuelle Gestaltung in Neubauten. Mit je zwei Sets mit unterschiedlichen Betriebsgeräten und einem Erweiterungsring lassen sich folgende Funktionen und Einsatzgebiete abbilden:

- Lochausschnitte von 140 mm bis 260 mm Durchmesser
- Umschaltung von warmweissem auf neutralweisses Licht
- Einer Variante mit fünf wählbaren Leistungsstufen am Betriebsgerät oder eine Version mit Regelung über DALI, DALI-2, 1 bis 10 V oder einem Drucktaster

Highlights

- Farbtemperatur umschaltbar
- Leistung in Stufen umschaltbar
- Dimmbar DALI2 / 1 bis 10 V / Push
- Reduzierte Blendung für eine stimmungsvolle Atmosphäre
- Idealer Ersatz für Leuchten mit Kompaktleuchtstofflampen
- Breitstrahlend, ideal für Flure und Räume in denen eine homogene Ausleuchtung gefordert wird
- Geeignet für den Einbau in brennbare Materialien



E-Katalog

<p>ATMO • Downlight • Farbtemperatur: 3000, 4000 K • IP44</p> <p>Spannfedern • Lichtstrom: 1745 lm • Max. Systemleistung: 18.0 W</p> <ul style="list-style-type: none"> • Lichtstrom einstellbar: Stufen • CRI ≥90 • Ohne Dimmfunktion • nicht verstellbar • IP44 • Schutzart (IP), deckenseitig: IP20 • AC/DC • 220, 240 V • 450.00 mA • Abstrahlwinkel: 60.00 Grad • LED-Betriebsgerät stromgesteuert • Schutzklasse: II • Bemessungslebensdauer L70/B50 bei 25 °C: 55000 h • Geeignet für den Einbau in brennbare Materialien (MM-Zeichen) • Einbaudurchmesser: 140, 150 mm • Garantie: 5 Jahre 						
			Grösse	Artikel Nr.	E-Nr.	UVP
			170.0 mm	174155	941 400 543	CHF 125.00

<p>ATMO • Downlight • Farbtemperatur: 3000, 4000 K</p> <p>• Dimmung DALI • Dimmung DALI-2 • IP44</p> <p>Spannfedern • Lichtstrom: 1745 lm • Max. Systemleistung: 18.0 W</p> <ul style="list-style-type: none"> • Lichtstrom einstellbar: nein • CRI ≥90 • Dimmung DALI • Dimmung DALI-2 • Dimmung 1-10 V • Dimmung mit Push-button • nicht verstellbar • IP44 • Schutzart (IP), deckenseitig: IP20 • AC/DC • 220, 240 V • 450.00 mA • Abstrahlwinkel: 60.00 Grad • LED-Betriebsgerät stromgesteuert • Schutzklasse: II • Bemessungslebensdauer L70/B50 bei 25 °C: 55000 h • Geeignet für den Einbau in brennbare Materialien (MM-Zeichen) • Einbaudurchmesser: 140, 150 mm • Garantie: 5 Jahre 						
			Grösse	Artikel Nr.	E-Nr.	UVP
			170.0 mm	174156	941 400 553	CHF 155.00

<p>ATMO • Erweiterungsrahmen</p> <p>Spannfedern • Einbaudurchmesser: 150, 210 mm • Garantie: 5 Jahre</p>						
			Grösse	Artikel Nr.	E-Nr.	UVP
			240.0 mm	174157	941 900 073	CHF 27.00

Downlights Ø 140-260 mm



<p>ATMO • Downlight • Farbtemperatur: 3000, 4000 K • IP44</p> <p>Spannfedern • Lichtstrom: 2305 lm • Max. Systemleistung: 25.0 W</p> <ul style="list-style-type: none"> • Lichtstrom einstellbar: Stufen • CRI ≥90 • Ohne Dimmfunktion • nicht verstellbar • IP44 • Schutzart (IP), deckenseitig: IP20 • AC/DC • 220, 240 V • 620.00 mA • Abstrahlwinkel: 60.00 Grad • LED-Betriebsgerät stromgesteuert • Schutzklasse: II • Bemessungslebensdauer L70/B50 bei 25 °C: 55000 h • Geeignet für den Einbau in brennbare Materialien (MM-Zeichen) • Einbaudurchmesser: 195, 230 mm • Garantie: 5 Jahre 						
			Grösse	Artikel Nr.	E-Nr.	UVP
			240.0 mm	174158	941 400 563	CHF 155.00

<p>ATMO • Downlight • Farbtemperatur: 3000, 4000 K</p> <p>• Dimmung DALI • Dimmung DALI-2 • IP44</p> <p>Spannfedern • Lichtstrom: 2305 lm • Max. Systemleistung: 25.0 W</p> <ul style="list-style-type: none"> • Lichtstrom einstellbar: nein • CRI ≥90 • Dimmung DALI • Dimmung DALI-2 • Dimmung 1-10 V • Dimmung mit Push-button • nicht verstellbar • IP44 • Schutzart (IP), deckenseitig: IP20 • AC/DC • 220, 240 V • 620.00 mA • Abstrahlwinkel: 60.00 Grad • LED-Betriebsgerät stromgesteuert • Schutzklasse: II • Bemessungslebensdauer L70/B50 bei 25 °C: 55000 h • Geeignet für den Einbau in brennbare Materialien (MM-Zeichen) • Einbaudurchmesser: 195, 230 mm • Garantie: 5 Jahre 						
			Grösse	Artikel Nr.	E-Nr.	UVP
			240.0 mm	174159	941 400 573	CHF 195.00

<p>ATMO • Erweiterungsrahmen</p> <p>Spannfedern • Einbaudurchmesser: 200, 260 mm • Garantie: 5 Jahre</p>						
			Grösse	Artikel Nr.	E-Nr.	UVP
			285.0 mm	174160	941 900 083	CHF 29.00

FLAT



FLAT CCT



VARIO



SLIM



AURA 400



SHINE



ONE FOR ALL



BIG BOX



WALL FLAT



Wand- und Deckenleuchten

FLAT

Das Best-Price-Produkt: Die Wand- und Deckenleuchten FLAT eignen sich optimal für Treppenhäuser, Keller, Balkone, Flure oder Eingangsbereiche. Sie können auch bei niedrigen Raumhöhen effektiv eingesetzt werden. Mit der Schutzart IP54 sind sie zudem für den Einsatz im Freien geeignet.

VARIO

Die LUCE-Leuchten VARIO präsentieren sich im eleganten Design und überzeugen zugleich mit moderner Lichttechnik. Sie sorgen für eine homogene Ausleuchtung und garantieren eine hohe Lichtqualität.

AURA 400

Die Wand- und Deckenleuchte AURA 400 überzeugt durch das indirekte Licht, das der Leuchte einen schwebenden Charakter verleiht und deshalb für repräsentative Räume, Aufenthaltsbereiche, Empfangsbereiche und Hotels genutzt wird.

ONE FOR ALL

Die LED-Lichtleisten ONE FOR ALL bieten eine effiziente, homogene Beleuchtung für Garagen, Werkstätten, Keller- und Lagerräume. Verschiedene Längen und verstellbare Seilabhängungen ermöglichen eine flexible Montage.

WALL FLAT

Die LED-Wandleuchte WALL FLAT besticht durch ihr schlichtes und reduziertes Design, bei der das Licht sowohl nach oben als auch nach unten austritt. Dank ihrer flachen Bauweise von 25 mm ist die elegante Wandleuchte bei Tageslicht nahezu unsichtbar.

FLAT CCT

Diese FLAT-Leuchten sind in den Ausführungen ON-OFF, HF-SENSOR und NOT erhältlich. Die hohe Lichtleistung strahlt rundum ab und gewährleistet eine grossflächige Raumausleuchtung.

SLIM

Mit SLIM geniessen Sie die funktionale Beleuchtungstechnologie mit flickerfreiem Licht und indirektem Lichtanteil. Aufgrund des ultraflachen Designs gliedert sich die Leuchte optimal in jede Raumsituation ein.

SHINE

Der elegante LED-Aufbauspot SHINE besticht durch das reduzierte und zugleich wertige Design. Mit dem dreh- und schwenkbaren Leuchtenkopf können Sie das Licht nach Ihren Wünschen ausrichten.

BIG BOX

BIG BOX ist sowohl für den Innen- als auch Aussenbereich geeignet und verkörpert mit der geometrischen Form erstklassigen Stil. Mit den schwenkbaren Reflektorflächen lässt sich der Lichtaustrittswinkel stufenlos verstellen.

FLAT

Strahlende Deckenleuchten: effizient und preiswert

FLAT

Das Best-Price-Produkt FLAT ist die ideale Wand- und Deckenleuchte für Treppenhäuser, Keller, Balkone, Flure oder den Eingangsbereich. Dank ihrer flachen Bauform kann sie auch bei niedrigen Raumhöhen effektiv genutzt werden. Ihr homogenes Licht strahlt rundum ab und sorgt für eine gleichmässige Raumausleuchtung. Mit der Schutzart IP54 ist sie zudem für den Einsatz im Freien bestens geeignet. Bei der Variante FLAT HF, mit integriertem HF-Sensor (Bewegungsmelder), lassen sich mittels DIP-Schalter folgende Einstellungen vornehmen: Sensorreichweite, Leuchtdauer und Tageslichterkennung.



Highlights

- Top Preis-Leistungs-Verhältnis
- Hochfrequenzsensor mit Tageslichterkennung
- Durch die werkzeuglose Doppelsteckklemmen wird die Installationszeit auf ein Minimum reduziert
- Zum Durchschlaufen geeignet



E-Katalog

<p>FLAT ▪ Deckenanbauleuchte, Wandleuchte, Aussenleuchte ▪ Farbtemperatur: 3000 K ▪ IP54</p> <ul style="list-style-type: none"> • Lichtstrom: 1900 lm • Max. Systemleistung: 18.0 W • CRI ≥80 • Ohne Dimmfunktion • nicht verstellbar • IP54 • AC • 220, 240 V • Abstrahlwinkel: 140.00 Grad • LED-Betriebsgerät stromgesteuert • Schutzklasse: II • Bemessungslebensdauer L70/B50 bei 25 °C: 50000 h • Garantie: 5 Jahre 						
			Grösse	Artikel Nr.	E-Nr.	UVP
			278.0 mm	165676	941 300 613	CHF 62.00

<p>FLAT ▪ Deckenanbauleuchte, Wandleuchte, Aussenleuchte ▪ Farbtemperatur: 3000 K ▪ IP54</p> <ul style="list-style-type: none"> ▪ Bewegungsmelder-/Präsenzmelder-Technologie: hochfrequent Sensor • Lichtstrom: 1900 lm • Max. Systemleistung: 18.0 W • CRI ≥80 • nicht verstellbar • IP54 • AC • 220, 240 V • Abstrahlwinkel: 140.00 Grad • LED-Betriebsgerät stromgesteuert • Schutzklasse: II • Bemessungslebensdauer L70/B50 bei 25 °C: 50000 h • Garantie: 5 Jahre 						
			Grösse	Artikel Nr.	E-Nr.	UVP
			278.0 mm	165677	941 300 713	CHF 69.00

FLAT CCT



Preiswerte Deckenleuchten mit umschaltbarer Farbtemperatur

FLAT CCT

Die Farbtemperatur bei den FLAT-CCT-Leuchten kann von warmweiss auf neutralweiss umgeschaltet werden. Zwei Grössen, 280 mm und 330 mm, sind jeweils in den Ausführungen ON-OFF, HF-SENSOR und NOT erhältlich. In der HF-Sensor-Version lassen sich Sensorreichweite, Leuchtdauer und Tageslichterkennung individuell mit der separat erhältlichen IR-Fernbedienung programmieren. Bei den Varianten mit Notmodul beträgt die Betriebsdauer bei Netzunterbruch 3 Stunden. Das homogene Licht wird rundum abgestrahlt und gewährleistet eine effektive Raumausleuchtung. Einsatzgebiete: Treppenhäuser, Keller, Balkone, Flure, Eingangsbereich.

Highlights

- Farbtemperatur umschaltbar
- Hochfrequenzsensor mit Tageslichterkennung
- Das Notlichtelement leuchtet 3 Stunden autonom nach einem Stromunterbruch
- Zum Durchschlaufen geeignet
- Top Preis-Leistungs-Verhältnis



IR-Fernbedienung

IR-Fernbedienung zur Programmierung von Erfassungsbereich, Nachlaufzeit und Tageslichtschwelle bei den Leuchten FLAT CCT mit HF-Sensor und VARIO mit HF-Sensor.



E-Katalog

FLAT CCT HF

Exkl. Fernbedienung (164590)
zur Programmierung für

- Ein-/Ausschalten
- Erfassungsbereich
- Tageslichtschwelle
- Einschaltzeit
- Reset



<p>FLAT CCT ▪ Deckenanbauleuchte, Wandleuchte, Aussenleuchte ▪ Farbtemperatur: 3000, 4000 K ▪ IP54</p> <ul style="list-style-type: none"> • Lichtstrom: 1980 lm • Max. Systemleistung: 18.0 W • CRI ≥85 • nicht verstellbar • IP54 • AC • 220, 240 V • Abstrahlwinkel: 140.00 Grad • LED-Betriebsgerät stromgesteuert • Schutzklasse: II • Bemessungslebensdauer L70/B50 bei 25 °C: 50000 h • Garantie: 5 Jahre 						
			Grösse	Artikel Nr.	E-Nr.	UVP
			280.0 mm	164431	941 307 013	CHF 65.00

<p>FLAT CCT ▪ Deckenanbauleuchte, Wandleuchte, Aussenleuchte ▪ Farbtemperatur: 3000, 4000 K ▪ IP54</p> <ul style="list-style-type: none"> • Lichtstrom: 2750 lm • Max. Systemleistung: 25.0 W • CRI ≥85 • nicht verstellbar • IP54 • AC • 220, 240 V • Abstrahlwinkel: 140.00 Grad • LED-Betriebsgerät stromgesteuert • Schutzklasse: II • Bemessungslebensdauer L70/B50 bei 25 °C: 50000 h • Garantie: 5 Jahre 						
			Grösse	Artikel Nr.	E-Nr.	UVP
			330.0 mm	164434	941 307 043	CHF 79.00

<p>FLAT CCT ▪ Deckenanbauleuchte, Wandleuchte, Notleuchte ▪ Farbtemperatur: 3000, 4000 K ▪ IP40</p> <p>Notstromtauglich, Funktionsanzeige/Funktionsleuchte • Lichtstrom: 1980 lm • Max. Systemleistung: 18.0 W • CRI ≥85 • nicht verstellbar</p> <ul style="list-style-type: none"> • IP40 • AC • 220, 240 V • Abstrahlwinkel: 140.00 Grad • LED-Betriebsgerät stromgesteuert • Schutzklasse: II • Bemessungslebensdauer L70/B50 bei 25 °C: 50000 h • Garantie: 5 Jahre 						
			Grösse	Artikel Nr.	E-Nr.	UVP
			280.0 mm	164943	941 307 053	CHF 109.00

<p>FLAT CCT ▪ Deckenanbauleuchte, Wandleuchte, Notleuchte ▪ Farbtemperatur: 3000, 4000 K ▪ IP40</p> <p>Notstromtauglich, Funktionsanzeige/Funktionsleuchte • Lichtstrom: 2750 lm • Max. Systemleistung: 25.0 W • CRI ≥85 • nicht verstellbar</p> <ul style="list-style-type: none"> • IP40 • AC • 220, 240 V • Abstrahlwinkel: 140.00 Grad • LED-Betriebsgerät stromgesteuert • Schutzklasse: II • Bemessungslebensdauer L70/B50 bei 25 °C: 50000 h • Garantie: 5 Jahre 						
			Grösse	Artikel Nr.	E-Nr.	UVP
			330.0 mm	164944	941 307 063	CHF 119.00

<p>FLAT CCT ▪ Deckenanbauleuchte, Wandleuchte, Aussenleuchte ▪ Farbtemperatur: 3000, 4000 K ▪ IP54 ▪ Bewegungsmelder-/Präsenzmelder-Technologie: hochfrequent Sensor ▪ Lichtstrom: 1980 lm ▪ Max. Systemleistung: 18.0 W ▪ CRI ≥85 ▪ nicht verstellbar ▪ IP54 ▪ AC ▪ 220, 240 V ▪ Abstrahlwinkel: 140.00 Grad ▪ LED-Betriebsgerät stromgesteuert ▪ Schutzklasse: II ▪ Bemessungslebensdauer L70/B50 bei 25 °C: 50000 h ▪ Garantie: 5 Jahre</p>			Grösse		Artikel Nr.	E-Nr.	UVP
			280.0 mm		164432	941 307 023	CHF 89.00

<p>FLAT CCT ▪ Deckenanbauleuchte, Wandleuchte, Aussenleuchte ▪ Farbtemperatur: 3000, 4000 K ▪ IP54 ▪ Bewegungsmelder-/Präsenzmelder-Technologie: hochfrequent Sensor ▪ Lichtstrom: 2750 lm ▪ Max. Systemleistung: 25.0 W ▪ CRI ≥85 ▪ Ohne Dimmfunktion ▪ nicht verstellbar ▪ IP54 ▪ AC ▪ 220, 240 V ▪ Abstrahlwinkel: 140.00 Grad ▪ LED-Betriebsgerät stromgesteuert ▪ Schutzklasse: II ▪ Bemessungslebensdauer L70/B50 bei 25 °C: 50000 h ▪ Garantie: 5 Jahre</p>			Grösse		Artikel Nr.	E-Nr.	UVP
			330.0 mm		164433	941 307 033	CHF 99.00

<p>Fernbedienung ▪ Garantie: 5 Jahre</p>			Farbe		Artikel Nr.	E-Nr.	UVP
			weiss		164590	942 900 592	CHF 18.90

<p>LUCE ▪ Ersatz-Akku Notstromtauglich ▪ Garantie: 2 Jahre</p>		Farbe		Artikel Nr.	E-Nr.	UVP
				176523	-	CHF 17.50

VARIO



Variable Beleuchtungsmöglichkeiten

VARIO

Die Leistungs- und Farbtemperaturumschaltung sowie das elegante Design der VARIO ermöglichen die Anwendung in verschiedenen Einsatzgebieten. Verfügbare Varianten: On-Off, HF-Sensor, Notlicht, HF-Sensor & Notlicht, mit Durchmessern von 220 mm oder 280 mm. In der HF-Sensor-Version lassen sich Sensorreichweite, Leuchtdauer und Tageslichterkennung individuell mit der separat erhältlichen IR-Fernbedienung programmieren. Bei den Varianten mit Notmodul beträgt die Betriebsdauer bei Netzunterbruch 3 Stunden. Einsatzgebiete: Treppenhäuser, Keller, Balkone, Flure, Eingangsbereich.

Highlights

- Leistung in Stufen umschaltbar
- Farbtemperatur umschaltbar
- Hochfrequenzsensor mit Tageslichterkennung
- Das Notlichtelement leuchtet 3 Stunden autonom nach einem Stromunterbruch
- Zum Durchschlaufen geeignet



IR-Fernbedienung

IR-Fernbedienung zur Programmierung von Erfassungsbereich, Nachlaufzeit und Tageslichtschwelle bei den Leuchten FLAT CCT mit HF-Sensor und VARIO mit HF-Sensor.



E-Katalog

VARIO

Exkl. Fernbedienung (164590)
zur Programmierung für

- Ein-/Ausschalten
- Erfassungsbereich
- Tageslichtschwelle
- Einschaltzeit
- Reset



<p>VARIO • Deckenanbauleuchte, Wandleuchte, Aussenleuchte • Farbtemperatur: 3000, 4000 K • IP54</p> <ul style="list-style-type: none"> • Lichtstrom: 1100, 1500 lm • Max. Systemleistung: 15.0 W • Lichtstrom einstellbar: Stufen • CRI ≥85 • Ohne Dimmfunktion • nicht verstellbar • IP54 • AC • 220, 240 V • Abstrahlwinkel: 140.00 Grad • LED-Betriebsgerät stromgesteuert • Schutzklasse: II • Bemessungslebensdauer L70/B50 bei 25 °C: 50000 h • Garantie: 5 Jahre 						
			Grösse	Artikel Nr.	E-Nr.	UVP
			220.0 mm	168957	941 307 103	CHF 69.00

<p>VARIO • Deckenanbauleuchte, Wandleuchte, Aussenleuchte • Farbtemperatur: 3000, 4000 K • IP54</p> <ul style="list-style-type: none"> • Lichtstrom: 1430, 1980 lm • Max. Systemleistung: 18.0 W • Lichtstrom einstellbar: Stufen • CRI ≥85 • Ohne Dimmfunktion • nicht verstellbar • IP54 • AC • 220, 240 V • Abstrahlwinkel: 140.00 Grad • LED-Betriebsgerät stromgesteuert • Schutzklasse: II • Bemessungslebensdauer L70/B50 bei 25 °C: 50000 h • Garantie: 5 Jahre 						
			Grösse	Artikel Nr.	E-Nr.	UVP
			280.0 mm	168959	941 307 133	CHF 79.00

<p>VARIO • Deckenanbauleuchte, Wandleuchte, Notleuchte • Farbtemperatur: 3000, 4000 K • IP40</p> <p>Notstromtauglich, Funktionsanzeige/Funktionsleuchte • Lichtstrom: 1430, 1980 lm • Max. Systemleistung: 18.0 W • Lichtstrom einstellbar: Stufen • CRI ≥85 • nicht verstellbar • IP40 • AC • 220, 240 V</p> <ul style="list-style-type: none"> • Abstrahlwinkel: 140.00 Grad • LED-Betriebsgerät stromgesteuert • Schutzklasse: II • Bemessungslebensdauer L70/B50 bei 25 °C: 50000 h • Garantie: 5 Jahre 						
			Grösse	Artikel Nr.	E-Nr.	UVP
			280.0 mm	168961	941 307 153	CHF 139.00

<p>LUCE • Ersatz-Akku</p> <p>Notstromtauglich • Garantie: 2 Jahre</p>					
		Farbe	Artikel Nr.	E-Nr.	UVP
			176523	-	CHF 17.50

<p>VARIO ▪ Deckenanbauleuchte, Wandleuchte, Aussenleuchte ▪ Farbtemperatur: 3000, 4000 K ▪ IP54</p> <p>▪ Bewegungsmelder-/Präsenzmelder-Technologie: hochfrequent</p> <p>Sensor ▪ Lichtstrom: 1100, 1500 lm ▪ Max. Systemleistung: 15.0 W</p> <ul style="list-style-type: none"> • Lichtstrom einstellbar: Stufen ▪ CRI ≥85 ▪ Ohne Dimmfunktion • nicht verstellbar ▪ IP54 ▪ AC ▪ 220, 240 V ▪ Abstrahlwinkel: 140.00 Grad ▪ LED-Betriebsgerät stromgesteuert ▪ Schutzklasse: II • Bemessungslebensdauer L70/B50 bei 25 °C: 50000 h ▪ Garantie: 5 Jahre 			Grösse		Artikel Nr.		E-Nr.		UVP			
			220.0 mm		168958		941 307 123		CHF 79.00			

<p>VARIO ▪ Deckenanbauleuchte, Wandleuchte, Aussenleuchte ▪ Farbtemperatur: 3000, 4000 K ▪ IP54</p> <p>▪ Bewegungsmelder-/Präsenzmelder-Technologie: hochfrequent</p> <p>Sensor ▪ Lichtstrom: 1430, 1980 lm ▪ Max. Systemleistung: 18.0 W</p> <ul style="list-style-type: none"> • Lichtstrom einstellbar: Stufen ▪ CRI ≥85 ▪ Ohne Dimmfunktion • nicht verstellbar ▪ IP54 ▪ AC ▪ 220, 240 V ▪ Abstrahlwinkel: 140.00 Grad ▪ LED-Betriebsgerät stromgesteuert ▪ Schutzklasse: II • Bemessungslebensdauer L70/B50 bei 25 °C: 50000 h ▪ Garantie: 5 Jahre 			Grösse		Artikel Nr.		E-Nr.		UVP			
			280.0 mm		168960		941 307 143		CHF 99.00			

<p>VARIO ▪ Deckenanbauleuchte, Wandleuchte, Notleuchte</p> <p>▪ Farbtemperatur: 3000, 4000 K ▪ IP40</p> <p>▪ Bewegungsmelder-/Präsenzmelder-Technologie: hochfrequent</p> <p>Sensor, Notstromtauglich, Funktionsanzeige/Funktionsleuchte</p> <ul style="list-style-type: none"> • Lichtstrom: 1430, 1980 lm ▪ Max. Systemleistung: 18.0 W • Lichtstrom einstellbar: Stufen ▪ CRI ≥85 ▪ Ohne Dimmfunktion • nicht verstellbar ▪ IP40 ▪ AC ▪ 220, 240 V ▪ Abstrahlwinkel: 140.00 Grad ▪ LED-Betriebsgerät stromgesteuert ▪ Schutzklasse: II • Bemessungslebensdauer L70/B50 bei 25 °C: 50000 h ▪ Garantie: 5 Jahre 			Grösse		Artikel Nr.		E-Nr.		UVP			
			280.0 mm		168962		941 307 163		CHF 159.00			

<p>Fernbedienung</p> <ul style="list-style-type: none"> • Garantie: 5 Jahre 			Farbe		Artikel Nr.		E-Nr.		UVP			
			weiss		164590		942 900 592		CHF 18.90			

SLIM



Maximale Helligkeit, minimalistisches Design

SLIM

Die Deckenleuchte SLIM kann dank Leistungs- und Farbtemperaturumschaltung flexibel an individuelle Lichtpräferenzen angepasst werden. Mit Durchmessern von 220 mm oder 300 mm und einer ultradünnen Bauhöhe von nur 25 mm ist sie ideal geeignet für niedere Räume und Anwendungen mit knappen Platzverhältnissen. Sie beeindruckt durch homogen abgestrahltes, flickerfreies Licht mit indirektem Lichtanteil. Wahlweise ist sie mit PIR-Sensor, der direkt an der Leuchte eingestellt wird, erhältlich. Die mittige Netzeinführung und der Sicherungsdraht ermöglichen eine mühelose, sichere und schnelle Montage.

Highlights

- Farbtemperatur umschaltbar
- Leistung umschaltbar
- PIR-Sensor
- Ultraflache Bauform, ideal für niedrige Räume
- Zentrale Leitungseinführung
- Schwebender Effekt durch indirekte Lichtabgabe

SLIM

Ultradünn und ideal für niedrige Räume bietet die SLIM homogenes, flickerfreies Licht mit indirektem Anteil.



E-Katalog

<p>SLIM ▪ Deckenanbauleuchte ▪ Farbtemperatur: 3000, 4000 K ▪ IP20</p> <ul style="list-style-type: none"> • Lichtstrom: 1100, 1500 lm • Max. Systemleistung: 15.0 W • Lichtstrom einstellbar: Stufen • CRI ≥85 • Ohne Dimmfunktion • nicht verstellbar • IP20 • Schutzart (IP), deckenseitig: IP20 • AC • 220, 240 V • Abstrahlwinkel: 160.00 Grad • LED-Betriebsgerät stromgesteuert • Schutzklasse: II • Bemessungslebensdauer L70/B50 bei 25 °C: 50000 h • Garantie: 5 Jahre 						
			Grösse	Artikel Nr.	E-Nr.	UVP
			220.0 mm	171889	941 300 143	CHF 49.00

<p>SLIM ▪ Deckenanbauleuchte ▪ Farbtemperatur: 3000, 4000 K ▪ IP20</p> <ul style="list-style-type: none"> • Lichtstrom: 1980, 2750 lm • Max. Systemleistung: 25.0 W • Lichtstrom einstellbar: Stufen • CRI ≥85 • Ohne Dimmfunktion • nicht verstellbar • IP20 • Schutzart (IP), deckenseitig: IP20 • AC • 220, 240 V • Abstrahlwinkel: 160.00 Grad • LED-Betriebsgerät stromgesteuert • Schutzklasse: II • Bemessungslebensdauer L70/B50 bei 25 °C: 50000 h • Garantie: 5 Jahre 						
			Grösse	Artikel Nr.	E-Nr.	UVP
			300.0 mm	171890	941 300 153	CHF 69.00

<p>SLIM ▪ Deckenanbauleuchte ▪ Farbtemperatur: 3000, 4000 K ▪ IP20 ▪ Bewegungsmelder-/Präsenzmelder-Technologie: passiv Infrarot</p> <p>Sensor • Lichtstrom: 1100, 1500 lm • Max. Systemleistung: 15.0 W</p> <ul style="list-style-type: none"> • Lichtstrom einstellbar: Stufen • CRI ≥85 • Ohne Dimmfunktion • nicht verstellbar • IP20 • Schutzart (IP), deckenseitig: IP20 • AC • 220, 240 V • Abstrahlwinkel: 160.00 Grad • LED-Betriebsgerät stromgesteuert • Schutzklasse: II • Bemessungslebensdauer L70/B50 bei 25 °C: 50000 h • Garantie: 5 Jahre 						
			Grösse	Artikel Nr.	E-Nr.	UVP
			220.0 mm	174922	941 300 183	CHF 79.00

<p>SLIM ▪ Deckenanbauleuchte ▪ Farbtemperatur: 3000, 4000 K ▪ IP20 ▪ Bewegungsmelder-/Präsenzmelder-Technologie: passiv Infrarot</p> <p>Sensor • Lichtstrom: 1980, 2750 lm • Max. Systemleistung: 25.0 W</p> <ul style="list-style-type: none"> • Lichtstrom einstellbar: Stufen • CRI ≥85 • Ohne Dimmfunktion • nicht verstellbar • IP20 • Schutzart (IP), deckenseitig: IP20 • AC • 220, 240 V • Abstrahlwinkel: 160.00 Grad • LED-Betriebsgerät stromgesteuert • Schutzklasse: II • Bemessungslebensdauer L70/B50 bei 25 °C: 50000 h • Garantie: 5 Jahre 						
			Grösse	Artikel Nr.	E-Nr.	UVP
			300.0 mm	174923	941 300 193	CHF 99.00

AURA 400



Indirekte Lichtabgabe und multifunktionale Anwendungen

AURA 400

Die AURA 400 präsentiert sich in erstklassiger Qualität mit sowohl direkter als auch indirekter Lichtabgabe. Dank des satinierten PMMA-Diffusors wird eine gleichmässige Ausleuchtung erzielt. Die Farbtemperatur ist mittels DIP-Schalter flexibel von warmweiss bis kaltweiss einstellbar. Entwickelt für repräsentative Räume, Aufenthalts- und Empfangsbereiche in Bürogebäuden und Hotels, verleiht das indirekte Licht der AURA 400 einen faszinierenden, schwebenden Charakter. Die AURA 400 PIR ist zusätzlich mit einem Mini-Präsenzmelder ausgestattet, der präzise schaltet und multifunktionale Anwendungen ermöglicht. Mithilfe einfacher DIP-Schalteneinstellungen kann diese Leuchte als Sicherheits-Dauerbeleuchtung in Korridoren oder im Eingangsbereich genutzt werden.

Highlights

- Farbtemperatur umschaltbar
- PIR-Sensor
- Schwebender Effekt durch indirekte Lichtabgabe
- Multifunktionale Anwendungen
- Zum Durchschlaufen geeignet
- Zentrale Leitungseinführung



E-Katalog

<p>AURA ▪ Deckenanbauleuchte, Wandleuchte</p> <p>▪ Farbtemperatur: 3000, 4000, 5000 K ▪ IP54</p> <p>• Lichtstrom: 3200 lm • Max. Systemleistung: 27.0 W • CRI ≥80 • nicht verstellbar • IP54 • Schutzart (IP), deckenseitig: IP54 • AC • 220, 240 V</p> <p>• Abstrahlwinkel: 140.00 Grad • LED-Betriebsgerät stromgesteuert</p> <p>• Schutzklasse: II • Bemessungslebensdauer L70/B50 bei 25 °C: 68000 h • Garantie: 5 Jahre</p>				
			Grösse	Artikel Nr.
	400.0 mm	162826	941 300 043	CHF 165.00

<p>AURA ▪ Deckenanbauleuchte, Wandleuchte</p> <p>▪ Farbtemperatur: 3000, 4000, 5000 K ▪ IP54</p> <p>▪ Bewegungsmelder-/Präsenzmelder-Technologie: passiv Infrarot</p> <p>Sensor • Lichtstrom: 3200 lm • Max. Systemleistung: 27.0 W • CRI ≥80</p> <p>• nicht verstellbar • IP54 • Schutzart (IP), deckenseitig: IP54 • AC • 220, 240 V • Abstrahlwinkel: 140.00 Grad • LED-Betriebsgerät stromgesteuert • Schutzklasse: II • Bemessungslebensdauer L70/B50 bei 25 °C: 68000 h • Garantie: 5 Jahre</p>				
			Grösse	Artikel Nr.
	400.0 mm	162825	941 300 033	CHF 210.00

SHINE



Stilvolle, flexible Aufbauspot

SHINE

Die eleganten LED-Aufbauspot der SHINE-Familie beeindruckt durch schlichtes und stilvolles Design. Die dreh- und schwenkbaren Leuchtenköpfe ermöglichen es, das Licht in jeden gewünschten Winkel des Raumes zu lenken. Sie schaffen somit eine akzentuierte, architektonische Stimmung. Alle SHINE-Varianten sind dimmbar und zaubern ein wunderschönes Ambiente in jedem Raum. Das Design des Aufbauspot ist in der identischen Designsprache gehalten wie der Einbauspot MOON.

Highlights

- Dreh- und schwenkbaren Leuchtenköpfe werfen das Licht unabhängig voneinander in jeden gewünschten Winkel des Raumes
- Eleganter LED-Aufbauspot beeindruckt durch schlichtes und stilvolles Design
- Stufenlos und flackerfrei dimmbar

SHINE

Stilvolles Design und schwenkbare Leuchtenköpfe für flexible Lichtausrichtung.



E-Katalog

<p>SHINE ■ Deckenanbauleuchte ■ Farbtemperatur: 3000 K ■ IP20</p> <ul style="list-style-type: none"> • Lichtstrom: 700 lm • Max. Systemleistung: 9.0 W • Lichtstrom einstellbar: nein • CRI ≥90 • Dimmung Phasenabschnitt • Dimmung Phasenanschnitt • drehbar und schwenkbar • 355.00, 90.00 Grad • IP20 • Schutzart (IP), deckenseitig: IP20 • AC • 220, 240 V • 200.00 mA • Abstrahlwinkel: 36.00 Grad • LED-Betriebsgerät stromgesteuert • Schutzklasse: I • Bemessungslebensdauer L70/B50 bei 25 °C: 50000 h • Garantie: 5 Jahre 				
	Farbe	Artikel Nr.	E-Nr.	UVP
	weiss	162461	941 300 073	CHF 122.00
	schwarz	163265	941 300 083	CHF 122.00

<p>SHINE ■ Deckenanbauleuchte ■ Farbtemperatur: 3000 K ■ IP20</p> <ul style="list-style-type: none"> • Lichtstrom: 1100 lm • Max. Systemleistung: 13.0 W • Lichtstrom einstellbar: nein • CRI ≥90 • Dimmung Phasenabschnitt • Dimmung Phasenanschnitt • drehbar und schwenkbar • 355.00, 90.00 Grad • IP20 • Schutzart (IP), deckenseitig: IP20 • AC • 220, 240 V • 300.00 mA • Abstrahlwinkel: 36.00 Grad • LED-Betriebsgerät stromgesteuert • Schutzklasse: I • Bemessungslebensdauer L70/B50 bei 25 °C: 50000 h • Garantie: 5 Jahre 				
	Farbe	Artikel Nr.	E-Nr.	UVP
	schwarz	163266	941 300 093	CHF 144.00
	weiss	162459	941 300 053	CHF 144.00

<p>SHINE ■ Deckenanbauleuchte ■ Farbtemperatur: 3000 K ■ IP20</p> <ul style="list-style-type: none"> • Lichtstrom: 2200 lm • Max. Systemleistung: 26.0 W • Lichtstrom einstellbar: nein • CRI ≥90 • Dimmung Phasenabschnitt • Dimmung Phasenanschnitt • drehbar und schwenkbar • 355.00, 90.00 Grad • IP20 • Schutzart (IP), deckenseitig: IP20 • AC • 220, 240 V • 600.00 mA • Abstrahlwinkel: 36.00 Grad • LED-Betriebsgerät stromgesteuert • Schutzklasse: I • Bemessungslebensdauer L70/B50 bei 25 °C: 50000 h • Garantie: 5 Jahre 				
	Farbe	Artikel Nr.	E-Nr.	UVP
	schwarz	167804	941 500 073	CHF 189.00
	weiss	162460	941 300 063	CHF 189.00

<p>SHINE ■ Deckenanbauleuchte ■ Farbtemperatur: 3000 K ■ IP20</p> <ul style="list-style-type: none"> • Lichtstrom: 3300 lm • Max. Systemleistung: 39.0 W • Lichtstrom einstellbar: nein • CRI ≥90 • Dimmung Phasenabschnitt • Dimmung Phasenanschnitt • drehbar und schwenkbar • 355.00, 90.00 Grad • IP20 • Schutzart (IP), deckenseitig: IP20 • AC • 220, 240 V • 900.00 mA • Abstrahlwinkel: 36.00 Grad • LED-Betriebsgerät stromgesteuert • Schutzklasse: I • Bemessungslebensdauer L70/B50 bei 25 °C: 50000 h • Garantie: 5 Jahre 				
	Farbe	Artikel Nr.	E-Nr.	UVP
	weiss	174351	941 300 113	CHF 209.00

ONE FOR ALL



Räume im besten Licht

ONE FOR ALL

Die LED-Lichtleisten ONE FOR ALL bieten eine optimale Lösung für die homogene und effiziente Beleuchtung in Garagen und Werkstätten sowie in Keller-, Gewerbe- oder Lagerräumen. Mit zwei verschiedenen Längen und der Möglichkeit einer Seilabhängung gelingt eine passende Montage an Orten mit unterschiedlichsten Bedürfnissen. Bezüglich Flexibilität punktet die ONE FOR ALL gleich mehrfach – direkt an der Leuchte können vier Leistungsstufen sowie warmweisses oder neutralweisses Licht gewählt und an die örtlichen Anforderungen angepasst werden. Dank der vielseitigen Befestigungsmöglichkeiten und der mittigen Leitungseinführung ist sie auch die perfekte Lösung für alle Sanierungsprojekte.

Highlights



- Leistung in Stufen umschaltbar
- Farbtemperatur umschaltbar
- Hohe Lichtausbeute (Effizienz in lm/W)
- Top Preis-Leistungs-Verhältnis



ONE FOR ALL



**Die optimale Lösung für
homogene und effiziente
Beleuchtung in Garagen,
Werkstätten, Kellern und
Lagerräumen.**



E-Katalog

<p>ONE FOR ALL ▪ Deckenanbauleuchte ▪ Farbtemperatur: 3000, 4000 K ▪ IP20</p> <p>Aufhängevorrichtung • Lichtstrom: 6000 lm • Max. Systemleistung: 40.0 W • Lichtstrom einstellbar: Stufen • CRI ≥80 • Ohne Dimmfunktion • nicht verstellbar • IP20 • Schutzart (IP), deckenseitig: IP20 • AC • 220, 240 V • 270.00 mA • Abstrahlwinkel: 120.00 Grad</p> <ul style="list-style-type: none"> • LED-Betriebsgerät stromgesteuert • Schutzklasse: I • Bemessungslebensdauer L70/B50 bei 25 °C: 60000 h • Garantie: 5 Jahre 				
	Grösse	Artikel Nr.	E-Nr.	UVP
	1200.0 mm	174316	941 000 303	CHF 59.00



<p>ONE FOR ALL ▪ Deckenanbauleuchte, Notleuchte ▪ Farbtemperatur: 3000, 4000 K ▪ IP20</p> <p>Aufhängevorrichtung, Notstromtauglich • Lichtstrom: 6000 lm • Max. Systemleistung: 40.0 W • Lichtstrom einstellbar: Stufen • CRI ≥80</p> <ul style="list-style-type: none"> • Ohne Dimmfunktion • nicht verstellbar • IP20 • Schutzart (IP), deckenseitig: IP20 • AC • 220, 240 V • 270.00 mA • Abstrahlwinkel: 120.00 Grad • LED-Betriebsgerät stromgesteuert • Schutzklasse: I • Bemessungslebensdauer L70/B50 bei 25 °C: 60000 h • Garantie: 5 Jahre 				
	Grösse	Artikel Nr.	E-Nr.	UVP
	1200.0 mm	176402	941 000 323	CHF 149.00

<p>ONE FOR ALL ▪ Deckenanbauleuchte ▪ Farbtemperatur: 3000, 4000 K ▪ IP20</p> <p>Aufhängevorrichtung • Lichtstrom: 7500 lm • Max. Systemleistung: 50.0 W • Lichtstrom einstellbar: Stufen • CRI ≥80 • Ohne Dimmfunktion • nicht verstellbar • IP20 • Schutzart (IP), deckenseitig: IP20 • AC • 220, 240 V • 335.00 mA • Abstrahlwinkel: 120.00 Grad</p> <ul style="list-style-type: none"> • LED-Betriebsgerät stromgesteuert • Schutzklasse: I • Bemessungslebensdauer L70/B50 bei 25 °C: 60000 h • Garantie: 5 Jahre 				
	Grösse	Artikel Nr.	E-Nr.	UVP
	1500.0 mm	174317	941 000 313	CHF 69.00

<p>ONE FOR ALL ▪ Deckenanbauleuchte, Notleuchte ▪ Farbtemperatur: 3000, 4000 K ▪ IP20</p> <p>Aufhängevorrichtung, Notstromtauglich • Lichtstrom: 7500 lm • Max. Systemleistung: 50.0 W • Lichtstrom einstellbar: Stufen • CRI ≥80</p> <ul style="list-style-type: none"> • Ohne Dimmfunktion • nicht verstellbar • IP20 • Schutzart (IP), deckenseitig: IP20 • AC • 220, 240 V • 335.00 mA • Abstrahlwinkel: 120.00 Grad • LED-Betriebsgerät stromgesteuert • Schutzklasse: I • Bemessungslebensdauer L70/B50 bei 25 °C: 60000 h • Garantie: 5 Jahre 				
	Grösse	Artikel Nr.	E-Nr.	UVP
	1500.0 mm	176403	941 000 333	CHF 169.00



ONE FOR ALL ▪ Ersatz-Akku Notstromtauglich ▪ Garantie: 2 Jahre			
	Farbe	Artikel Nr.	E-Nr.
		176522	-
			UVP
			CHF 19.50

ONE FOR ALL Aufhängevorrichtung ▪ Garantie: 5 Jahre			
	Grösse	Artikel Nr.	E-Nr.
	1500.0 mm	174318	941 900 003
			UVP
			CHF 12.00

BIG BOX



Modernes Design, innovative Konstruktion

BIG BOX

Durch die innovative Konstruktion mit schwenkbaren Reflektorflächen kann der Lichtaustrittswinkel der BIG BOX flexibel nach oben und unten angepasst werden. Dies ermöglicht eine individuelle Anpassung der Beleuchtung. Aufgrund des hochwertigen pulverbeschichteten Alu-Gehäuses kann BIG BOX im Innen- und Aussenbereich eingesetzt werden.

Highlights

- Variabler Abstrahlwinkel nach oben und unten
- Betriebsgerät integriert
- Geeignet für Innen- und Aussenanwendung
- Schutzart IP54



E-Katalog

BIG BOX

Schwenkbare Reflektorflächen ermöglichen eine flexible Anpassung des Lichtaustrittswinkels nach oben und unten – für individuell angepasste Beleuchtung.

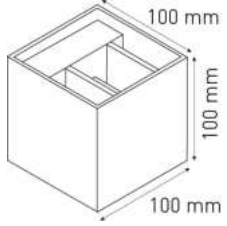
<p>BIG BOX • Wandleuchte, Aussenleuchte</p> <p>▪ Farbtemperatur: 3000 K • IP54</p> <p>• Lichtstrom: 500 lm • Max. Systemleistung: 6.0 W • CRI ≥90 • Ohne Dimmfunktion • schwenkbar • IP54 • AC • 230 V • Abstrahlwinkel: 90.00 Grad • LED-Betriebsgerät stromgesteuert • Schutzklasse: I</p> <p>• Bemessungslebensdauer L70/B50 bei 25 °C: 30000 h • Garantie: 5 Jahre</p>				
	weiss	139477	941 200 013	CHF 159.00
	anthrazit	139475	941 200 033	CHF 159.00
	grau	139476	941 200 023	CHF 159.00

WALL FLAT



Erleben Sie Licht in schönster Form

WALL FLAT

Die LED-Wandleuchte WALL FLAT präsentiert sich im schlichten, reduzierten Design und punktet durch den zweiseitigen Lichtaustritt. Durch die ultraflache Formgebung von 25 mm ist die Wandleuchte selbst bei Tageslicht kaum sichtbar und verleiht dem Gebäude in der Nacht eine harmonische und stilvolle Erscheinung. Aufgrund des hochwertigen pulverbeschichteten Alu-Gehäuses kann WALL FLAT im Innen- und Aussenbereich eingesetzt werden.

Highlights

- Abstrahlwinkel nach oben und unten
- Ultraflache Bauform
- Geeignet für Innen- und Aussenanwendung
- Schutzart IP54

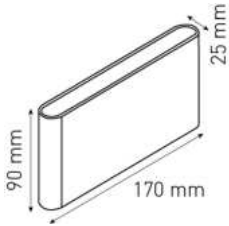

E-Katalog

<p>WALL FLAT • Wandleuchte, Aussenleuchte</p> <p>▪ Farbtemperatur: 3000 K • IP54</p> <p>• Lichtstrom: 540 lm • Max. Systemleistung: 8.0 W • CRI ≥90 • Ohne Dimmfunktion • IP54 • AC • 230 V • LED-Betriebsgerät stromgesteuert</p> <p>• Garantie: 5 Jahre</p>				
	Farbe	Artikel Nr.	E-Nr.	UVP
	weiss	161132	941 302 903	CHF 129.00
	anthrazit	161131	941 302 933	CHF 129.00
	grau	161130	941 302 923	CHF 129.00



Arbeitsleuchten

Lichtbandrolle

Handlich, kompakt, clever: Das robuste Lichtband mit 360°-Abstrahlung sorgt für zuverlässiges Licht auf der Baustelle beim Arbeiten und die handliche Rolle mit Verdrehschutz und Klettbefestigung für Ordnung bei Nichtgebrauch – unverzichtbar für jeden Handwerker.

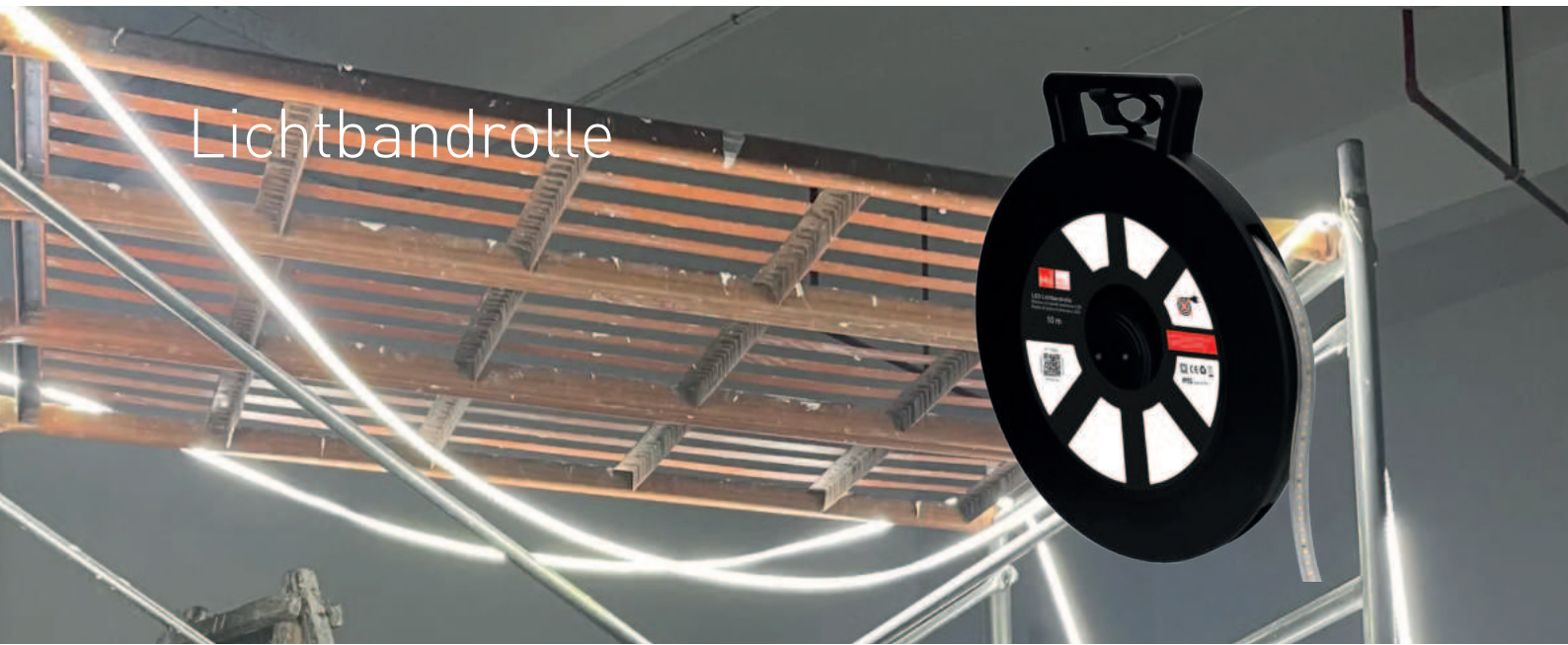

Lichtbandrolle

Das Lichtband für Profis – effizient, kompakt und flexibel

Lichtbandrolle

Effiziente Beleuchtung ist auf jeder Baustelle entscheidend. Mit dem 10 Meter langen Lichtband auf einer ergonomischen und handlichen Rolle steht eine hochwertige, mobile und leistungsstarke Lösung zur Verfügung, die speziell für Handwerker entwickelt wurde. Das Lichtband bietet eine 360°-Abstrahlung für eine optimale Raumausleuchtung, ist extrem robust, einfach zu transportieren und schnell einsatzbereit. Dank durchdachter Features wie einem geführten Ab- und Aufrollsystem mit Verdrehschutz sowie einem praktischen Klettband zur flexiblen Befestigung sorgt sie für maximale Effizienz und Sicherheit am Einsatzort.

Highlights

- 360°-Abstrahlung dank doppelseitiger Bestückung
- Neutralweisses Licht (4000 K) für präzises Arbeiten
- Hohe Lichtleistung: 8600 Lumen bei nur 94 Watt
- Robustes Design mit Schutzklasse IP55 – ideal für Baustellen
- Komfortabler Transport mit Tragegriff und Umhängegurt
- Einfaches Ab- und Aufrollen dank Verdrehschutz-System
- Kompakt und platzsparend im Servicefahrzeug verstaubar
- Flexible Befestigung mit integriertem Klettband



E-Katalog

<p>LED Lichtbandrolle 10m 2-seitig 360° 4000K 8600lm IP55</p> <p>• Lichtstrom: 8600 lm • Max. Systemleistung: 94.0 W • Lichtstrom einstellbar: nein • CRI ≥80 • IP55 • 230 V • Abstrahlwinkel: 360.00 Grad • Schutzklasse: II • Bemessungslebensdauer L70/B50 bei 25 °C: 50000 h</p>				
	schwarz	176663	930 894 009	CHF 109.00

Zubehör



Finden Sie das passende Zubehör

LED-Konstantstrom-Betriebsgeräte

Die hochwertigen Betriebsgeräte, die im SET mit unseren Einbauspots geliefert werden, sind mit Phasenschnitt, DALI2, 1–10 V oder handelsüblichen Tastern dimmbar. Sie sind auch einzeln erhältlich.

Spezifikationen

- SELV
- Flickerfrei ohne Flimmern
- Schutzklasse II
- Leerlaufschutz
- Geringer Rippelstrom
- Geräuscharm
- Schutz gegen Überspannung
- Schutz gegen Kurzschluss und Überhitzung

Steuergeräte mit LED-Dimm-Technologie

Um die Helligkeit aller LUCE Ein- und Aufbauspots präzise zu regeln, eignen sich alle gängigen Erzeugnisse der folgenden Dimmtechnologien: Phasenschnitt, LED, Universal. Spots mit DALI2-Betriebsgeräten werden mit DALI-Dimmern oder Tastern (Push-Dim) gedimmt.

Lochsägen für Einbauspots, Ø 68 mm und Ø 80 mm

Die Auswahl an Lochsägen ermöglicht eine mühelose Installation von Einbauspots mit einem Durchmesser von 68 mm bzw. 80 mm. Diese eignen sich für das rationelle Bohren von Stahl, Gusseisen, rostfreiem Stahl, Kupfer, NE-Metallen, Hart- und Weichholz, Rigipsplatten und anderen Materialien. Maximale Bohrtiefe: 40 mm.

LED-Konstantstromtreiber • 140.00 mA • 8 W Dimmung Phasenabschnitt • Dimmung Phasenanschnitt • Ausgangsspannung: 27.0, 54.0 V • 230VAC • Zugentlastung • Schutzklasse: II • Länge: 114.0 mm • Breite: 40.0 mm • Höhe: 22.0 mm				
			Farbe	Artikel Nr.
		174388	942 790 513	CHF 21.00

LED-Konstantstromtreiber • 260.00 mA • 12 W Dimmung Phasenabschnitt • Dimmung Phasenanschnitt • Ausgangsspannung: 24.0, 46.0 V • 230VAC • SELV • Schutzklasse: II • Länge: 115.0 mm • Breite: 39.0 mm • Höhe: 22.0 mm				
			Farbe	Artikel Nr.
		135339	940 790 003	CHF 21.00

LED-Konstantstromtreiber • 350.00 mA • 9 W Dimmung Phasenabschnitt • Dimmung Phasenanschnitt • Ausgangsspannung: 11.0, 26.0 V • 230VAC • Zugentlastung • Länge: 115.0 mm • Breite: 39.0 mm • Höhe: 22.0 mm				
			Farbe	Artikel Nr.
		162809	942 790 503	CHF 21.00

LED-Konstantstromtreiber • 350.00 mA • 20 W Dimmung Phasenabschnitt • Dimmung Phasenanschnitt • Ausgangsspannung: 28.0, 56.0 V • 230VAC • SELV • Länge: 127.0 mm • Breite: 44.0 mm • Höhe: 28.0 mm				
			Farbe	Artikel Nr.
		116710	941 790 203	CHF 28.00

Zubehör

<p>LED-Konstantstromtreiber ▪ 500.00 mA ▪ 12 W</p> <p>Dimmung Phasenabschnitt ▪ Dimmung Phasenanschnitt</p> <ul style="list-style-type: none"> • Ausgangsspannung: 12.0, 24.0 V ▪ 230VAC ▪ SELV ▪ Länge: 115.0 mm • Breite: 39.0 mm ▪ Höhe: 22.0 mm 				
	Farbe	Artikel Nr.	E-Nr.	UVP
		116711	942 790 303	CHF 22.00

<p>LED-Konstantstromtreiber ▪ 700.00 mA ▪ 22 W</p> <p>Dimmung Phasenabschnitt ▪ Dimmung Phasenanschnitt</p> <ul style="list-style-type: none"> • Ausgangsspannung: 14.0, 32.0 V ▪ 230VAC ▪ SELV ▪ Länge: 127.0 mm • Breite: 44.0 mm ▪ Höhe: 28.0 mm 				
	Farbe	Artikel Nr.	E-Nr.	UVP
		116713	942 790 403	CHF 29.00

LED-Konstantstromtreiber • Dimmung DALI-2 • Dimmung mit Push-button • 140.00 mA • 6 W • Ausgangsspannung: 7.0, 44.0 V • 230VAC • Schutzklasse: II • Länge: 120.0 mm • Breite: 51.0 mm • Höhe: 30.0 mm				
		174387	919 390 296	CHF 49.00

LED-Konstantstromtreiber • Dimmung DALI-2 • Dimmung mit Push-button • 260.00 mA • 11 W • Ausgangsspannung: 7.0, 44.0 V • 230VAC • SELV • Schutzklasse: II • Länge: 120.0 mm • Breite: 51.0 mm • Höhe: 30.0 mm				
		172288	919 390 236	CHF 49.00

LED-Konstantstromtreiber • Dimmung DALI-2 • Dimmung mit Push-button • 350.00 mA • 15 W • Ausgangsspannung: 7.0, 44.0 V • Schutzklasse: II • Länge: 120.0 mm • Breite: 51.0 mm • Höhe: 30.0 mm				
		172289	919 390 246	CHF 49.00

<p>LED-Konstantstromtreiber ▪ 230.00, 280.00, 335.00, 390.00, 430.00 mA ▪ 10, 12, 14, 16, 18 W</p> <p>• Ohne Dimmfunktion • Ausgangsspannung: 30.0, 40.0 V • 230VAC</p> <p>• Schutzklasse: II • Länge: 103.0 mm • Breite: 39.0 mm • Höhe: 28.0 mm</p>				
			Farbe	Artikel Nr.
		174699	919 390 256	CHF 29.00

<p>LED-Konstantstromtreiber ▪ 300.00, 400.00, 450.00, 500.00, 620.00 mA ▪ 13, 16, 18, 20, 25 W</p> <p>• Ohne Dimmfunktion • Ausgangsspannung: 30.0, 40.0 V</p> <p>• Schutzklasse: II • Länge: 103.0 mm • Breite: 39.0 mm • Höhe: 28.0 mm</p>				
			Farbe	Artikel Nr.
		174700	919 390 266	CHF 29.00

<p>LED-Konstantstromtreiber ▪ Dimmung DALI-2 ▪ Dimmung mit Push-button ▪ Dimmung 1-10 V ▪ 200.00, 250.00, 300.00, 350.00, 400.00, 450.00, 500.00, 550.00 mA ▪ 8, 10, 12, 14, 16, 18, 20, 22 W</p> <p>• Ausgangsspannung: 30.0, 40.0 V • Schutzklasse: II • Länge: 143.0 mm • Breite: 58.0 mm • Höhe: 30.0 mm</p>				
			Farbe	Artikel Nr.
		174701	919 390 276	CHF 49.00

<p>LED-Konstantstromtreiber ▪ Dimmung DALI-2 ▪ Dimmung mit Push-button ▪ Dimmung 1-10 V ▪ 600.00, 700.00, 750.00, 800.00, 850.00, 900.00, 950.00, 1050.00 mA ▪ 24, 28, 30, 32, 34, 36, 38, 42 W</p> <p>• Ausgangsspannung: 30.0, 40.0 V • Schutzklasse: II • Länge: 144.0 mm • Breite: 80.0 mm • Höhe: 32.0 mm</p>				
			Farbe	Artikel Nr.
		174702	919 390 286	CHF 55.00

Universaldimmer LED-Universal-Drehdimmer / Grösse 1x1 / Bauart: Unterputz / Leistung: 2-400VA kapazitiv/induktiv, LED RC mode 4-200VA, LED RL mode 2-40VA / Strom: 10A / Spannung: 230V / 50Hz / L+N+PE / Zusatzfunktion: mit Steckklemmen, inkl. Designprofil schwarz / Einbautiefe: 29mm / weiss / IP20 / modino priamos				
			Farbe	Artikel Nr.
	weiss	141522	348 130 005	CHF 109.00
	anthrazit	141550	348 130 045	CHF 109.00

Universaldimmer LED-Universal-Tastdimmer / Bauart: Einbau-Einsatz / Leistung: 4- 200VA ohmisch, 4-200VA kapazitiv/induktiv, LED RC mode 4-100VA, LED RL mode 4-20VA / Spannung: 230V / 50Hz / Zusatzfunktion: zum Einbau bei der Lampe / 0°C bis ~40°C / IP-Schutzart: IP00				
			Farbe	Artikel Nr.
		136688	348 200 005	CHF 75.00

Aufnahmeschaft 11mm, für Lochsägen 32-152mm				
	Farbe	Artikel Nr.	E-Nr.	UVP
	schwarz	152897	983 229 519	CHF 33.00

Aufnahmeschaft SDS-Aufnahme + Mitnehmer, für Lochsägen 32-152mm				
	Farbe	Artikel Nr.	E-Nr.	UVP
	schwarz	152102	983 229 829	CHF 33.00

Lochsäge aus HSS-Bi-Metall mit Vario-Zahnung 68mm				
	Farbe	Artikel Nr.	E-Nr.	UVP
	rot	152082	983 228 669	CHF 29.00

Lochsäge aus HSS-Bi-Metall mit Vario-Zahnung 79mm				
	Farbe	Artikel Nr.	E-Nr.	UVP
	rot	152087	983 228 210	CHF 31.00

Lochsäge aus HSS-Bi-Metall mit Vario-Zahnung 152mm				
	Farbe	Artikel Nr.	E-Nr.	UVP
	rot	152896	983 229 579	CHF 145.00

MAX HAURI AG

Weidstrasse 16
CH-9220 Bischofszell
Tel. +41 71 424 25 25
info@maxhauri.ch
maxhauri.ch

